

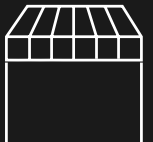

STORES
ÉQUINOXE

GUIDE TECHNIQUE N° 6

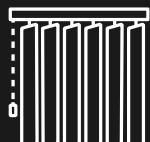
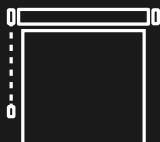
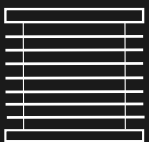

VOTRE PARTENAIRE EN SOLUTIONS DE PROTECTION SOLAIRE SUR MESURE

Nous accompagnons les professionnels du bâtiment avec des solutions de protection solaire sur mesure, conçues pour s'adapter aux contraintes réelles du terrain.

Des produits fiables, un service client réactif et un accompagnement engagé pour simplifier votre quotidien et sécuriser vos projets.

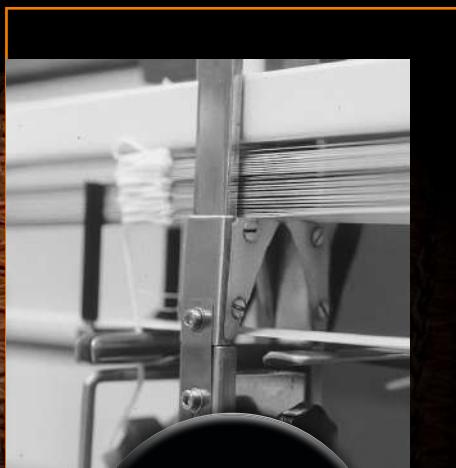

28 ans

d'expertise



+ de 350

références

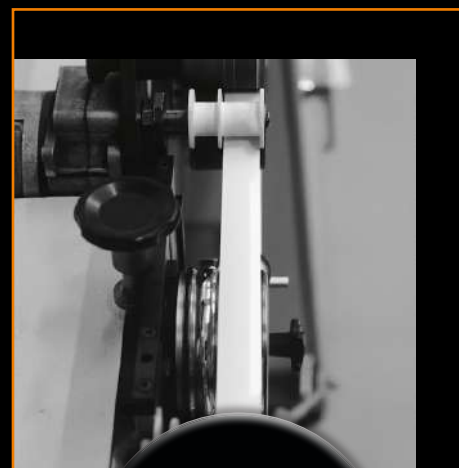

+ de 500

partenaires

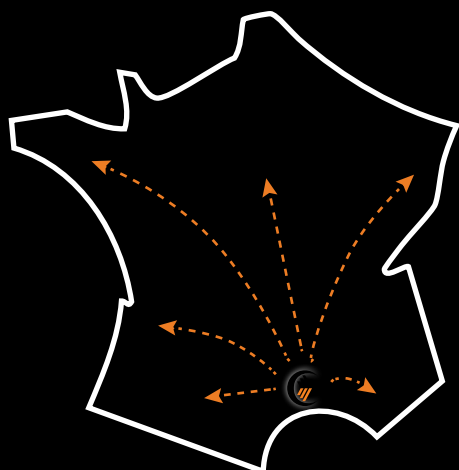

DES LIVRAISONS PARTOUT EN FRANCE



04 67 69 02 01



commercial@stores-equinoxe.fr



256 rue du Commandant Massoud
34070 Montpellier

Créé en 1998, Stores Équinoxe est un fabricant français de solutions de protection solaire sur mesure à destination des professionnels du bâtiment.

Portée par une organisation structurée et une nouvelle dynamique, l'entreprise développe aujourd'hui ses gammes et renforce son offre afin d'accompagner durablement ses partenaires, partout en France.

NOS VALEURS

QUALITÉ SANS COMPROMIS

Des produits conçus et fabriqués avec une exigence constante sur les matériaux, les finitions et la durabilité.

RÉACTIVITÉ & ACCOMPAGNEMENT

Une équipe disponible et à l'écoute, capable de vous accompagner efficacement à chaque étape de vos projets.

FIABILITÉ & RESPECT DES ENGAGEMENTS

Des délais tenus, des solutions maîtrisées et un partenaire sur lequel vous pouvez compter.



Chez Stores Equinox, nos valeurs ne sont pas des intentions, mais des engagements appliqués au quotidien. Elles structurent notre organisation, notre relation client et notre maîtrise d'accompagner chaque projet.

NOS ENGAGEMENTS OPÉRATIONNELS

QUALITÉ

Une fabrication maîtrisée, des matériaux sélectionnés avec exigence et un contrôle rigoureux à chaque étape.

PROXIMITÉ

Un accompagnement personnalisé, de l'étude à la livraison avec des interlocuteurs disponibles et impliqués.

RÉACTIVITÉ

Des délais courts, une prise en charge rapide des demandes et une organisation pensée pour répondre efficacement aux exigences des chantiers.

ENGAGEMENT

Des devis transmis sous 24 à 48 h et un suivi constant et des engagements tenus, sans compromis.

NOS ENGAGEMENTS HUMAINS

La qualité du service client repose avant tout sur les femmes et les hommes qui le portent au quotidien.

Une équipe soudée, formée et impliquée.

Des compétences valorisées pour garantir des réponses fiables et rapides.

Une culture d'entreprise fondée sur la rigueur, la confiance et la bonne humeur.

Des conditions de travail favorisant la stabilité et l'engagement dans la durée.

UNE DÉMARCHE RESPONSABLE, INTÉGRÉE À NOS PRATIQUES

Conscients des enjeux environnementaux liés à notre activité, nous intégrons progressivement des pratiques responsables dans nos processus de fabrication et de livraison.

- 1 Utilisation de matériaux recyclables dans certaines gammes.
- 2 Partenariats avec des fournisseurs sélectionnés pour leur fiabilité.
- 3 Emballages éco-responsables, exclusivement en carton recyclable.
- 4 Optimisation des livraisons afin de limiter l'impact carbone.



NOTRE COLLABORATION AVEC VALOBAT

Dans le cadre de la REP Bâtiment, Stores Équinoxe adhère au programme Valobat et participe activement à la gestion responsable des déchets du secteur.



« ENGAGÉS AUX CÔTÉS DE VALOBAT
POUR FAIRE DU BÂTIMENT UN
MODÈLE DE CIRCULARITÉ ! »



Choisir STORES EQUINOXE, c'est s'appuyer sur une organisation fiable, des process maîtrisés et une équipe engagée pour sécuriser vos projets.



ACCOMPAGNEMENT PERSONNALISÉ

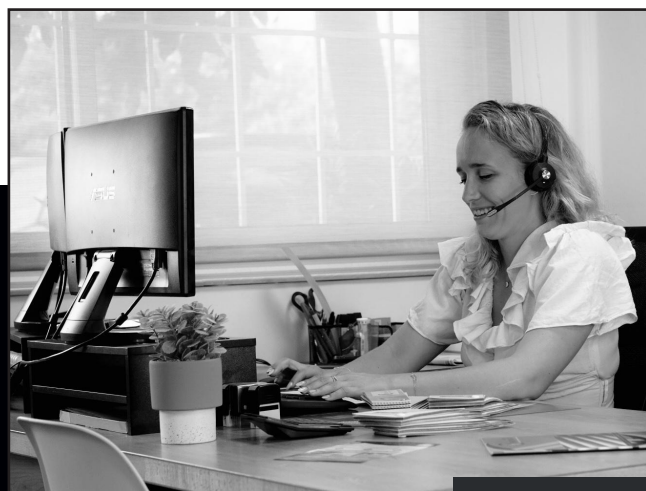

SUIVI CLIENT

« Les délais sont importants pour vous,
ils sont une priorité pour nous. »



SOMMAIRE

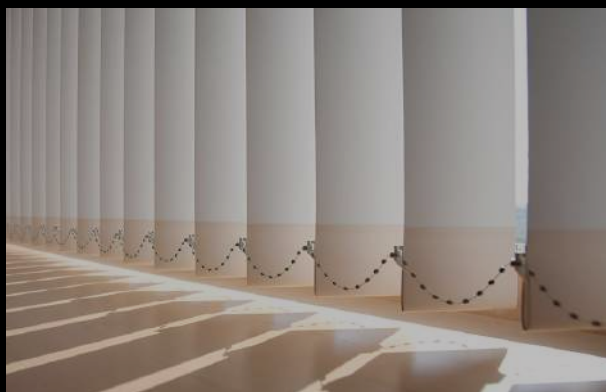

STORES VÉNITIENS

09



STORES ENROULEURS

27

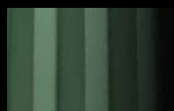

STORES TOILES & RIDEAUX

39



MOUSTIQUAIRES

51



SOLUTIONS EXTÉRIEURES

65



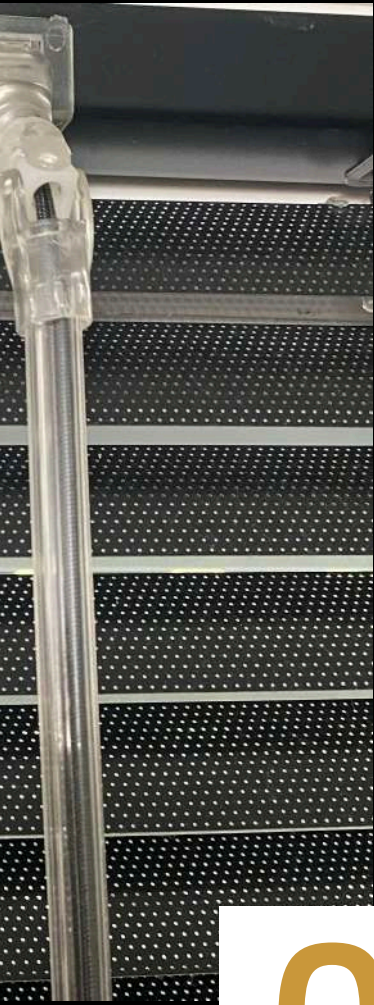

01 STORES VÉNITIENS

Standard

9

Switch

13

Entre-vitrage

17

Luxury

21

Bois

24

VÉNITIEN STANDARD 16/25 MM



POSE RAPIDE

Installation simple et sans contraintes



OPTIONS

Personnalisables selon besoins



COLORIS

Large palette de finitions



SUR-MESURE

Conçu pour s'adapter parfaitement



DISCRÉTION

Encombrement réduit

L'INTEMPOREL DE LA PROTECTION SOLAIRE INTÉRIEURE

Classique et indémodable, le store vénitien aluminium standard à **lames de 16 ou 25 mm** séduit par ses lignes épurées et sa fonctionnalité optimale.

Idéal pour équiper bureaux et espaces tertiaires, il est **fabriqué sur mesure**, s'adapte à de nombreuses contraintes de pose, et **offre un faible encombrement** une fois replié.

Doté d'une manœuvre par cordon et tige d'orientation séparés, il permet une **modulation précise de la luminosité**. De nombreuses options techniques et esthétiques permettent de **le personnaliser** selon vos besoins : guidage, blocage de barre de charge, motorisation, panachage de coloris, etc.

- **Boîtier : L x h : 27 x 19 mm**
Acier laqué assorti à la couleur des lames
- **Structure**
Échelles et cordons en polyester anti-UV
Le pas des échelles est incompressible (voir p.14)
- **Barre de charge : L x h : 19,5 x 10 mm**
Acier laqué assorti à la couleur du boîtier et des lames
Forme semi-ovale avec bouchons aux extrémités
- **Lames**
Largeur : 16 ou 25 mm
Aluminium laqué
Épaisseur : 21/100e
- **Coloris et textures**
Coffre, lames et accessoires assortis
49 coloris de lames disponibles
Lisses, métallisées, perforées ou imitation bois

Cordon de relevage et tige d'orientation
(Option motorisation voir p.20)



TYPE DE FIXATION

Nos supports de fixation ont un **système exclusif à clip** permettant une pose et dépose rapide.

PLAFOND

Support métal
+ clip invisible

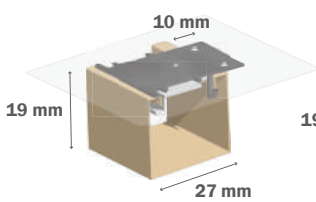

MURAL

Support métal avec
retour + clip invisible

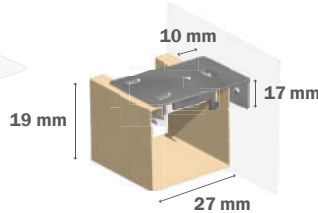

ÉQUERRE D'ÉLOIGNEMENT *

Équerre métal + pièce coulissante à clip
invisible - Réglable de 95 à 130 mm

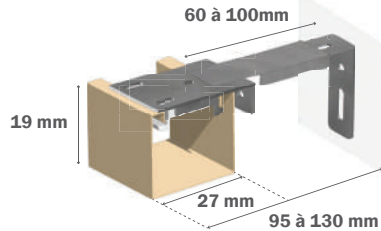

SANS PERÇAGE *

Permet l'installation en pince
sur fenêtre PVC ou aluminium

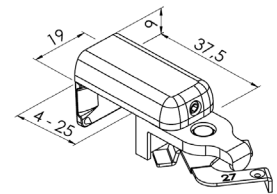

OPTIONS

- **Panachage de couleurs ***
Mélange de différents coloris de lames.
- **Guidage par câble ***
Guide le store sur sa hauteur par un câble d'acier gainé
Pour ouvrants et oscillo-battants
Non compatible avec une fixation déportée.
- **Supports de guidage :**

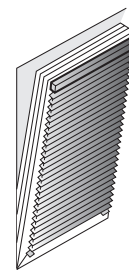

Avec guidage

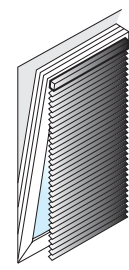

Sans guidage

U MÉTAL

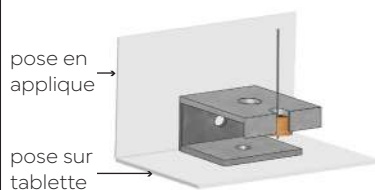

Pose en applique et tablette
(par défaut)

ÉQUERRE PLEXI
TRANSPARENTTE *



Pose en applique

PONTET
TRANSPARENT*



Pose sur
tablette

SANS PERÇAGE *



Installation en pince sur
fenêtre PVC ou alu

* Ces options sont soumises à plus-value. À savoir, les descriptifs techniques peuvent être modifiés en fonction de l'évolution des produits.

LIMITES DIMENSIONNELLES

ENCOMBREMENT

NOMBRE DE SUPPORTS

Format lame (mm)	Largeur (en mm)		Hauteur maxi (mm)	Surface maxi (m ²)
	Mini	Maxi		
16	250 *	2960	3000	5
25	250 *	2960	3000	6

TOLÉRANCES DE FABRICATION

Largeur : + ou - 2 mm

Hauteur des lames 25 mm : 0 à + 25 mm

Hauteur des lames 16 mm : 0 à + 16 mm

Voir pas des échelles p.14

* Si store guidé largeur mini 300 mm

Hauteur du store (en mm)	Encombrement (en mm)	
	Lames 16 mm	Lames 25 mm
1000	85	70
1500	110	90
2000	140	110
2500	160	130
3000	190	150

Encombrement = espace occupé par le store replié (proportionnel à la hauteur du store).

Largeur (en mm)	Nombre de supports
moins de 1500	2
de 1501 à 2000	3
de 2001 à 2500	4
de 2501 à 3000	5

Le nombre de supports est déterminé en fonction de la largeur du store.

✓ SPÉCIFICITÉS : DIMENSIONS SPÉCIALES

Plus-value découpe mini de 220 à 250mm de large (fabrication entièrement manuelle).

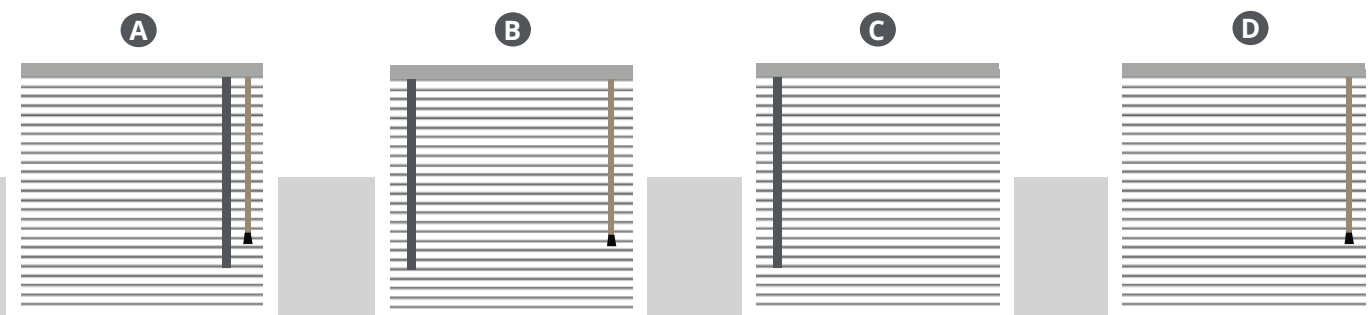

- A** Largeur du store supérieure à 300mm = cordon et tige du même côté, à droite ou à gauche (si store guidé largeur mini 370 mm)
- B** Largeur du store comprise en 240mm et 299mm = une manœuvre de chaque côté (si store guidé largeur comprise entre 300 à 369 mm) *
- C** Largeur du store comprise en 220mm et 239mm = une seule manœuvre : tige d'orientation à droite ou à gauche *
- D** Largeur du store comprise en 220mm et 239mm = une seule manœuvre : cordon de relevage à droite ou à gauche *



PRISE DE MESURE

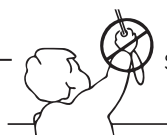

Sécurité enfant (voir p.74)

COTES DE FABRICATION

Les dimensions à nous communiquer sont les cotes de fabrication hors tout, d'une extrémité à l'autre, en hauteur comme en largeur, toute sujétion comprise. Il vous appartient de déduire les jeux nécessaires au bon fonctionnement.

LONGUEUR DE MANŒUVRE 2

Hauteur du store (en mm)	Longueur (en mm)
de 0 à 1000	Hauteur store - 50 mm
de 1001 à 2200	1000
de 2201 à 3000	1500

La longueur de manœuvre est déterminée par défaut en fonction de la hauteur du store.

ATTENTION : Lorsque l'allège est importante, merci de préciser la longueur de manœuvre souhaitée au moment de la commande. 4

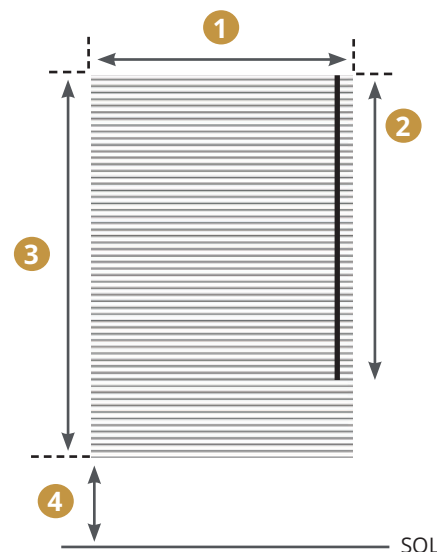

- 1** Largeur de fabrication hors tout du store
- 2** Longueur de manœuvre
- 3** Hauteur de fabrication hors tout du store
- 4** Hauteur d'allège

* Ces options sont soumises à plus-value. À savoir, les descriptifs techniques peuvent être modifiés en fonction de l'évolution des produits.

HAUTEUR DE FABRICATION DES VÉNITIENS (HORS MOTORISÉS)

Hauteur de fabrication du store en fonction du nombre de lames, avec coffre de 27 x 19 mm et lames de 25 mm.

Lorsque la cote de fabrication demandée se situe entre deux lames, le store sera toujours fabriqué avec une lame de plus.

Nb LAMES	HAUTEUR STORE (mm)
1	35
2	55
3	80
4	100
5	125
6	145
7	170
8	190
9	210
10	235
11	255
12	280
13	305
14	325
15	345
16	365
17	390
18	410
19	435
20	455
21	480
22	500
23	520
24	545
25	565
26	585
27	610
28	635
29	655
30	680
31	700
32	720
33	745
34	765
35	785
36	805
37	830
38	855
39	875
40	900
41	920
42	940
43	960
44	980
45	1005

Nb LAMES	HAUTEUR STORE (mm)
46	1025
47	1050
48	1075
49	1095
50	1115
51	1140
52	1160
53	1180
54	1210
55	1230
56	1250
57	1270
58	1295
59	1315
60	1335
61	1360
62	1380
63	1400
64	1425
65	1450
66	1470
67	1495
68	1515
69	1535
70	1650
71	1585
72	1605
73	1625
74	1650
75	1670
76	1695
77	1715
78	1735
79	1755
80	1780
81	1800
82	1820
83	1845
84	1870
85	1890
86	1910
87	1930
88	1955
89	1975
90	2000

Nb LAMES	HAUTEUR STORE (mm)
91	2020
92	2045
93	2065
94	2085
95	2110
96	2135
97	2155
98	2175
99	2200
100	2220
101	2240
102	2265
103	2285
104	2310
405	2325
106	2350
107	2370
108	2395
109	2415
110	2440
111	2460
112	2485
113	2505
114	2525
115	2550
116	2570
117	2595
118	3615
119	2635
120	2665
121	2685
122	2705
123	2730
124	2750
125	2775
126	2790
127	2815
128	2835
129	2860
130	2880
131	2905
132	2925
133	2945
134	2965
135	2985
136	3010

VÉNITIEN SWITCH



POSE RAPIDE

Installation simple et sans contrainte



MANŒUVRE

Centralisée en une commande unique



ESTHÉTISME

Design épuré et moderne



SÉCURITÉ ENFANT

Conforme à la réglementation



PRATIQUE

et intuitif pour une utilisation simplifiée

LE MONOCOMMANDE ÉLÉGANT ET FONCTIONNEL

Le store vénitien SWITCH allie esthétique et praticité grâce à sa **manœuvre monocommande centralisée** : le cordon est intégré à la tige d'orientation, pour une manipulation fluide et sécurisée.

Ce **système tout-en-un** élimine les cordons pendants, limite l'usure prématurée, et garantit un usage durable sans emmêlement.

Sa ligne élégante, son large choix de coloris et sa pose rapide par clips font du modèle SWITCH un produit résolument moderne, parfaitement **adapté aux espaces professionnels contemporains**.

Cordon de relevage **intégré** à la tige d'orientation

- **Boîtier** : L x h : 27 x 19 mm
Acier laqué assorti à la couleur des lames
- **Structure**
Échelles et cordons en polyester anti-UV
Le pas des échelles est incompressible (voir p.16)
- **Barre de charge** : L x h : 19,5 x 10 mm
Acier laqué assorti à la couleur du boîtier et des lames
Forme semi-ovale avec bouchons aux extrémités
- **Lames**
Largeur : 16 ou 25 mm
Aluminium laqué
Épaisseur : 21/100e
- **Coloris et textures**
Coffre, lames et accessoires assortis
49 coloris de lames disponibles
Lisses, métallisées, perforées* ou imitation bois*



TYPE DE FIXATION

Nos supports de fixation ont un **système exclusif à clip** permettant une pose et dépose rapide.

PLAFOND

Support métal
+ clip invisible

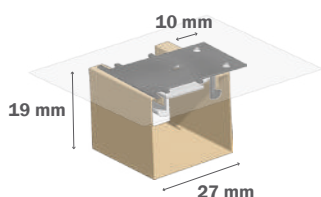

MURAL

Support métal avec
retour + clip invisible

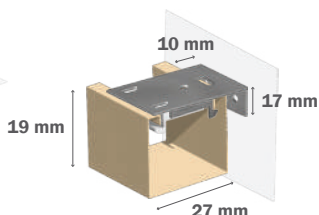

ÉQUERRE D'ÉLOIGNEMENT *

Métal + pièce coulissante à clip invisible
Réglable de 95 à 130 mm

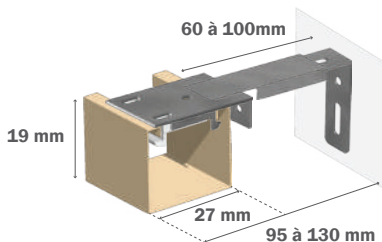

SANS PERÇAGE *

Permet l'installation pince sur
fenêtre PVC ou aluminium

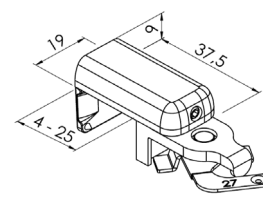

OPTIONS

- **Panachage de couleurs ***
Mélange de différents coloris de lames.
- **Guidage par câble ***
Guide le store sur sa hauteur par un câble d'acier gainé
Pour ouvrants et oscillo-battants
Non compatible avec une fixation déportée.
- **Supports de guidage :**

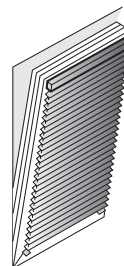

Avec guidage

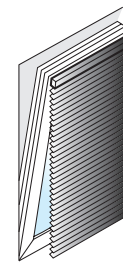

Sans guidage

U MÉTAL

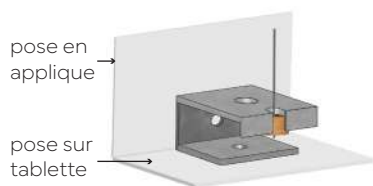

pose en applique
pose sur tablette

Pose en applique et
tablette (par défaut)

**ÉQUERRE PLEXI
TRANSPARENT ***



Pose en
applique

**PONTET
TRANSPARENT ***



Pose sur tablette

SANS PERÇAGE *



Installation en pince sur
fenêtre PVC ou alu

* Ces options sont soumises à plus-value. À savoir, les descriptifs techniques peuvent être modifiés en fonction de l'évolution des produits.

LIMITES DIMENSIONNELLES

Format lame (mm)	Largeur (en mm)		Hauteur maxi (mm)	Surface maxi (m²)
	Mini	Maxi		
16	360	2800	3000	4
25	360	2800	3000	5

TOLÉRANCES DE FABRICATION

- Largeur : + ou - 2 mm
- Hauteur des lames 25 mm : 0 à + 25 mm
- Hauteur des lames 16 mm : 0 à + 16 mm
- Voir pas des échelles p.16

ENCOMBREMENT

Hauteur du store (en mm)	Encombrement (en mm)	
	Lames 16 mm	Lames 25 mm
1000	85	70
1500	110	90
2000	140	110
2500	160	130
3000	190	150

Encombrement = espace occupé par le store replié (proportionnel à la hauteur du store).

NOMBRE DE SUPPORTS

Largeur (en mm)	Nombre de supports
moins de 1500	2
de 1501 à 2000	3
de 2001 à 2500	4
de 2501 à 3000	5

Le nombre de supports est déterminé en fonction de la largeur du store.

✓ SPÉCIFICITÉ : DÉTAIL DE LA MANŒUVRE MONOCOMMANDE

La manœuvre monocommande switch est centralisée en un seul point.

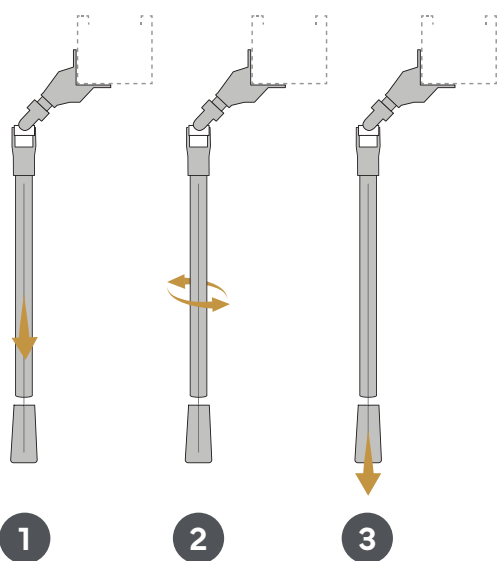

Le cordon est :

- Intégré à la tige d'orientation pour une manœuvre tout-en-un
- Invisible lorsque le store est baissé
- Maintenu par un crochet lorsque le store est relevé



- 1 Une légère traction sur la tige déclenche la descente des lames qui s'interrompt automatiquement dès que la tige est relâchée.
- 2 La rotation de la tige permet d'orienter les lames
- 3 Tirez progressivement sur le cordon pour positionner le store à la hauteur souhaitée.

📏 PRISE DE MESURE

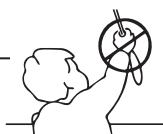

Sécurité enfant (voir p.74)

COTES DE FABRICATION

Les dimensions à nous communiquer sont les cotes de fabrication hors tout, d'une extrémité à l'autre en hauteur comme en largeur, toute sujétion comprise. Il vous appartient de déduire les jeux nécessaires au bon fonctionnement.

LONGUEUR DE MANŒUVRE 2

Hauteur du store (en mm)	Longueur (en mm)
de 0 à 1000	Hauteur store - 50 mm
de 1001 à 2200	1000
de 2201 à 3000	1500

La longueur de manœuvre est déterminée par défaut en fonction de la hauteur du store. La manœuvre d'un store vénitien ne peut pas être rallongée après sa fabrication.

ATTENTION : Lorsque l'allège est importante, merci de préciser la longueur de manœuvre souhaitée au moment de la commande. 4

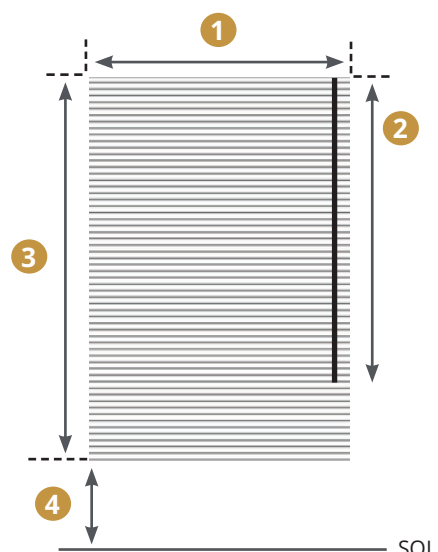

- 1 Largeur de fabrication hors tout du store
- 2 Longueur de manœuvre
- 3 Hauteur de fabrication hors tout du store
- 4 Hauteur d'allège

HAUTEUR DE FABRICATION DES VÉNITIENS (HORS MOTORISÉS)

Hauteur de fabrication du store en fonction du nombre de lames, avec coffre de 27 x 19 mm et lames de 25 mm.

Lorsque la cote de fabrication demandée se situe entre deux lames, le store sera toujours fabriqué avec une lame de plus.

Nb LAMES	HAUTEUR STORE (mm)
1	35
2	55
3	80
4	100
5	125
6	145
7	170
8	190
9	210
10	235
11	255
12	280
13	305
14	325
15	345
16	365
17	390
18	410
19	435
20	455
21	480
22	500
23	520
24	545
25	565
26	585
27	610
28	635
29	655
30	680
31	700
32	720
33	745
34	765
35	785
36	805
37	830
38	855
39	875
40	900
41	920
42	940
43	960
44	980
45	1005

Nb LAMES	HAUTEUR STORE (mm)
46	1025
47	1050
48	1075
49	1095
50	1115
51	1140
52	1160
53	1180
54	1210
55	1230
56	1250
57	1270
58	1295
59	1315
60	1335
61	1360
62	1380
63	1400
64	1425
65	1450
66	1470
67	1495
68	1515
69	1535
70	1560
71	1585
72	1605
73	1625
74	1650
75	1670
76	1695
77	1715
78	1735
79	1755
80	1780
81	1800
82	1820
83	1845
84	1870
85	1890
86	1910
87	1930
88	1955
89	1975
90	2000

Nb LAMES	HAUTEUR STORE (mm)
91	2020
92	2045
93	2065
94	2085
95	2110
96	2135
97	2155
98	2175
99	2200
100	2220
101	2240
102	2265
103	2285
104	2310
405	2325
106	2350
107	2370
108	2395
109	2415
110	2440
111	2460
112	2485
113	2505
114	2525
115	2550
116	2570
117	2595
118	3615
119	2635
120	2665
121	2685
122	2705
123	2730
124	2750
125	2775
126	2790
127	2815
128	2835
129	2860
130	2880
131	2905
132	2925
133	2945
134	2965
135	2985
136	3010

VÉNITIEN ENTRE-VITRAGE



POSE INTÉGRÉE

Intégration discrète dans le vitrage



ESTHÉTIQUE

Finitions soignées, rendu élégant



COLORIS

Large palette de finitions modernes



INTIMITÉ

Vision filtrée, confort préservé



MOTORISATION

Pour un pilotage simple et rapide

LA SOLUTION INTÉGRÉE POUR CLOISONS VITRÉES

Spécialement conçu pour équiper les **cloisons amovibles vitrées**, le store vénitien entre-vitrage offre une solution élégante et fonctionnelle pour les environnements de bureaux.

Installé à l'intérieur du double vitrage, il préserve l'intimité tout en maintenant la transparence et la luminosité des espaces.

La **manœuvre par bouton** permet une orientation précise des lames, et la motorisation optionnelle apporte un confort d'utilisation optimal.

COMPOSANTS

- **Boîtier manœuvre bouton** : L x h : 27 x 19 mm
Boîtier manœuvre motorisée : L x h : 25 x 25 mm
Acier laqué assorti à la couleur des lames
- **Structure**
Échelles et cordons en polyester anti-UV
Le pas des échelles est incompressible (voir p.20)
- **Barre de charge** : L x h : 19,5 x 10 mm
Acier laqué assorti à la couleur du boîtier et des lames
Forme semi-ovale avec bouchons aux extrémités
- **Lames**
Largeur : 16 ou 25 mm
Aluminium laqué
Épaisseur : 21/100e
- **Kit entre-vitrage**
Câble gainé flexible de 1700 à 2000 mm
Platines en laiton et vis
Bouton d'orientation
- **Coloris et textures**
Coffre, lames et accessoires assortis
49 coloris de lames disponibles
Lisses, métallisées, perforées* ou imitation bois*
(Nuancier spécifique pour les motorisés)



MANŒUVRE ENTRE-VITRAGE

MANŒUVRE MOTORISÉE

- Par kit bouton et câble (orientation des lames)
- Option motorisation*



ORIENTATION PAR BOUTON

Flexible invisible : la pose du bouton s'effectue à la hauteur souhaitée.

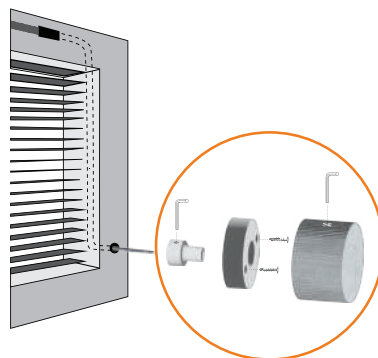
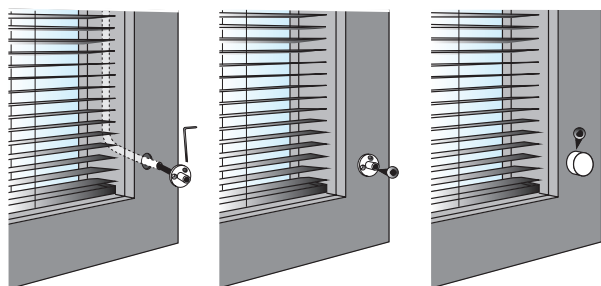

COLORIS DE BOUTONS

- Blanc
- Gris anodisé
- Noir
- Gris anthracite 7016 *

TYPE DE FIXATION

PLAFOND - MANŒUVRE BOUTON

Support U en métal invisible

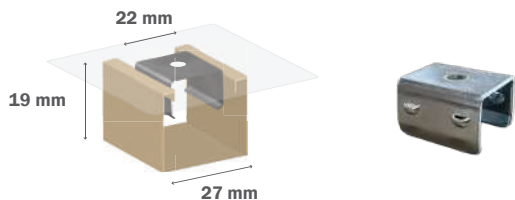

PLAFOND - MANŒUVRE MOTORISÉE *

Support universel

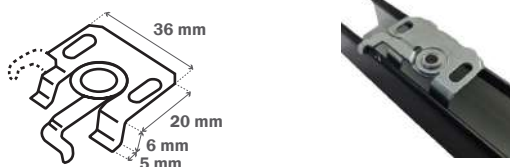

OPTIONS

- **Panachage de couleurs ***
Mélange de différents coloris de lames.
- **Blocage barre de charge (spécial porte)***
Maintien de la barre de charge par une équerre en plexi de chaque côté. Évite le balancement.
Ne permet pas de relever le store.
- **Motorisation ***
Récepteur et transformateur à l'extérieur du coffre : largeur minimum 550 mm
Filaire
- Moteur de 220 V filaire : manœuvre interrupteur
H mini : 500 mm | H maxi : 2800 mm | Surface maxi : 5 m²
Radio
- Moteur de 220 V radio : manœuvre télécommande
H mini : 500 mm | H maxi : 2800 mm | Surface maxi : 5 m²

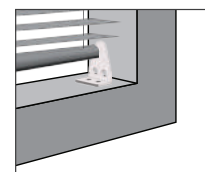

* Ces options sont soumises à plus-value. À savoir, les descriptifs techniques peuvent être modifiés en fonction de l'évolution des produits.

LIMITES DIMENSIONNELLES

NOMBRE DE SUPPORTS

MANŒUVRE MANUELLE

Format lame (mm)	Largeur (en mm)		Hauteur maxi (mm)	Surface maxi (m ²)
	Mini	Maxi		
16	200*	2800	3000	4
25	200*	2800	3000	4

Nous consulter pour les dimensions spéciales
Plus-value découpe minimum en dessous de 250 mm de large*

MANŒUVRE MOTORISÉE

Format lame (mm)	Largeur (en mm)		Hauteur maxi (mm)	Surface maxi (m ²)
	Mini	Maxi		
25 Motorisé	550	3000	2800	5

Largeur (en mm)	Nombre de supports
moins de 1500	2
de 1501 à 2000	3
de 2001 à 2500	4
de 2501 à 3000	5

Le nombre de supports est déterminé en fonction de la largeur du store.

TOLÉRANCES DE FABRICATION

Largeur : + ou - 2 mm

Hauteur des lames 25 mm : 0 à + 25 mm

Hauteur des lames 16 mm : 0 à + 16 mm

✓ SPÉCIFICITÉS : DIMENSIONS SPÉCIALES

- Compatibilité portes vitrées

Attention, pour toute commande de stores entre-vitrage à **intégrer dans les portes**, merci de vérifier auprès du fabricant l'espace disponible entre les 2 vitrages afin de confirmer les possibilités d'intégration de nos coffres de 27 x 19 mm.

- Vitrage bord à bord

Lors de la pose de plusieurs stores entre-vitrage côtes à côtes dans des cloisons vitrées bord à bord, il est possible de commander des longueurs de câbles spécifiques afin de positionner les boutons de manœuvre aux extrémités. Attention, plus le câble est long, moins la manœuvre est fluide. Il est préférable de privilégier la motorisation.



- 1 Câbles
- 2 Boutons



PRISE DE MESURE

COTES DE FABRICATION

Les dimensions à nous communiquer sont les cotes de fabrication hors tout, d'une extrémité à l'autre en hauteur comme en largeur, toute sujétion comprise. Il vous appartient de déduire les jeux nécessaires au bon fonctionnement.

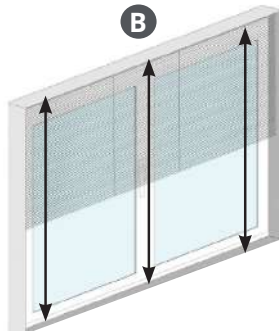
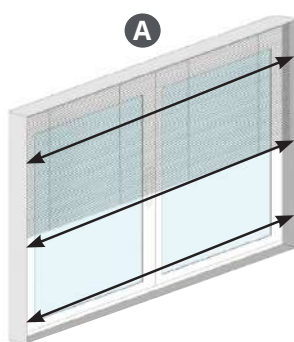

- A** Largeur store fini (mm) = largeur tableau - jeu entre 5 et 10 mm
- B** Hauteur store fini (mm) = hauteur tableau - jeu entre 5 et 10 mm

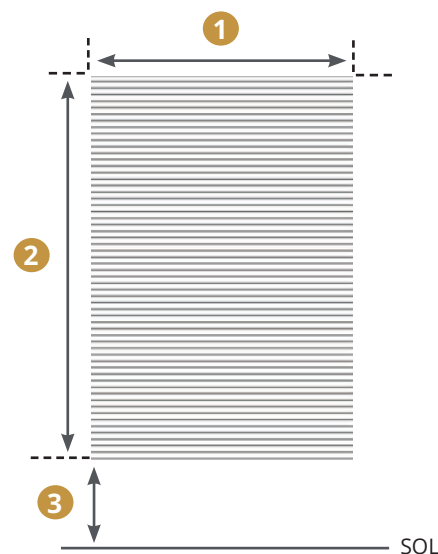

- 1 Largeur de fabrication hors tout du store
- 2 Hauteur de fabrication hors tout du store
- 3 Hauteur d'allège

La fixation s'effectue en plafond. Les dimensions doivent être prise en trois points à l'intérieur du tableau ou entre murs pour la largeur comme pour la hauteur et conserver la plus petite dimension.

HAUTEUR DE FABRICATION DES VÉNITIENS (HORS MOTORISÉS)

Hauteur de fabrication du store en fonction du nombre de lames, avec coffre de 27 x 19 mm et lames de 25 mm.

Lorsque la cote de fabrication demandée se situe entre deux lames, le store sera toujours fabriqué avec une lame de plus.

Nb LAMES	HAUTEUR STORE (mm)
1	35
2	55
3	80
4	100
5	125
6	145
7	170
8	190
9	210
10	235
11	255
12	280
13	305
14	325
15	345
16	365
17	390
18	410
19	435
20	455
21	480
22	500
23	520
24	545
25	565
26	585
27	610
28	635
29	655
30	680
31	700
32	720
33	745
34	765
35	785
36	805
37	830
38	855
39	875
40	900
41	920
42	940
43	960
44	980
45	1005

Nb LAMES	HAUTEUR STORE (mm)
46	1025
47	1050
48	1075
49	1095
50	1115
51	1140
52	1160
53	1180
54	1210
55	1230
56	1250
57	1270
58	1295
59	1315
60	1335
61	1360
62	1380
63	1400
64	1425
65	1450
66	1470
67	1495
68	1515
69	1535
70	1560
71	1585
72	1605
73	1625
74	1650
75	1670
76	1695
77	1715
78	1735
79	1755
80	1780
81	1800
82	1820
83	1845
84	1870
85	1890
86	1910
87	1930
88	1955
89	1975
90	2000

Nb LAMES	HAUTEUR STORE (mm)
91	2020
92	2045
93	2065
94	2085
95	2110
96	2135
97	2155
98	2175
99	2200
100	2220
101	2240
102	2265
103	2285
104	2310
405	2325
106	2350
107	2370
108	2395
109	2415
110	2440
111	2460
112	2485
113	2505
114	2525
115	2550
116	2570
117	2595
118	3615
119	2635
120	2665
121	2685
122	2705
123	2730
124	2750
125	2775
126	2790
127	2815
128	2835
129	2860
130	2880
131	2905
132	2925
133	2945
134	2965
135	2985
136	3010

VÉNITIEN LUXURY



LUMIÈRE MAÎTRISÉE

Orientation précise pour tamiser ou occulter



GRANDES DIMENSIONS

Conçu pour équiper les larges baies



MANŒUVRE VARIÉES

Cordon, chaînette ou motorisation



GALONS DÉCORATIFS

Large choix de tailles et coloris



SUR MESURE

Conçu pour s'adapter parfaitement

LA RÉFÉRENCE DES GRANDES OUVERTURES

Sobre, élégant et intemporel, le store vénitien aluminium 50 mm conjugue esthétique contemporaine et maîtrise de la lumière. En position ouverte, ses larges lames laissent circuler la clarté tout en préservant l'intimité. Fermé, il assure une occultation efficace et une belle uniformité visuelle.

Fabriqué sur mesure, il **s'adapte à toutes les hauteurs et largeurs**, notamment sur les grandes ouvertures.

De nombreuses options techniques (guidage, motorisation, galons décoratifs, panachage de coloris...) permettent de répondre à vos contraintes de pose et à vos attentes esthétiques.

COMPOSANTS

■ **Boîtier : L x h : 67 x 62 mm**
En aluminium extrudé avec lame de 50mm assortie au coloris du tablier et insérée à l'avant du boîtier.

■ **Barre de charge :**
Lames 50 mm : L x h : 55 x 17 mm
Acier laqué assorti à la couleur du boîtier et des lames
Forme semi-ovale avec bouchons aux extrémités

■ **Structure**
Échelles ou galons *
Cordons en polyester anti-UV
Le pas des échelles est incompressible

■ **Lames**
Largeur : 50 mm
Aluminium laqué
Épaisseur : 23/100e

■ **Coloris et textures**
Coffre, lames et accessoires assortis
13 coloris de lames disponibles
Lisses, métallisées ou perforées* (voir nuancier)

TYPE DE FIXATION

PLAFOND ET MURAL

Support métal étrier
fixation universelle

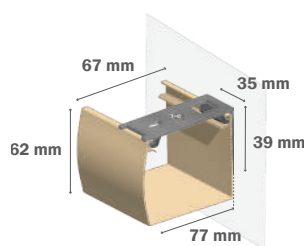

ÉQUERRE D'ÉLOIGNEMENT *

Équerre métal
+ support métal étrier

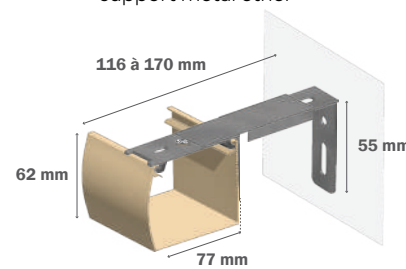

OPTIONS

- **Panachage de couleurs ***
Mélange de différents coloris de lames.
- **Guidage par câble ***
Guide le store sur sa hauteur par un câble d'acier gainé
Pour ouvrants et oscillo-battants
Non compatible avec une fixation déportée.
- **Support serre câble en U métal**
Permet la pose en applique et tablette (par défaut).
- **Galon**
Rubans décoratifs de différentes largeurs proposés en alternative aux échelles pour un rendu plus esthétique.

MANŒUVRES

STANDARD



Cordon de relevage
et cordon d'orientation

MOTORISATION *



- Moteur 220 V filaire
- Moteur 220 V radio

Pour la version motorisé, le coffre est différent de la gamme LUXURY.

LIMITES DIMENSIONNELLES

Format lame (mm)	Largeur (en mm)		Hauteur maxi (mm)	Surface maxi (m²)
	Mini	Maxi		
50	450	3000	3000	9
50 motorisé	650	4000	3200	12

TOLÉRANCES DE FABRICATION

Largeur : + ou - 5 mm

Hauteur des lames 50 mm : 0 à + 50 mm

ENCOMBREMENT

Hauteur du store (en mm)	Encombrement (en mm)	
	Standard	Motorisé
500	75	70
1000	95	90
1500	115	110
2000	135	130
2500	155	150
3000	175	170
3500		190
4000		210

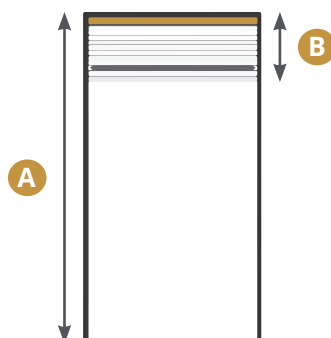

NOMBRE DE SUPPORTS

Largeur (en mm)	Nombre de supports
moins de 1500	2
de 1501 à 2000	3
de 2001 à 2500	4
de 2501 à 3000	5

Le nombre de supports est déterminé en fonction de la largeur du store.

* Ces options sont soumises à plus-value. À savoir, les descriptifs techniques peuvent être modifiés en fonction de l'évolution des produits.

VÉNITIEN BOIS

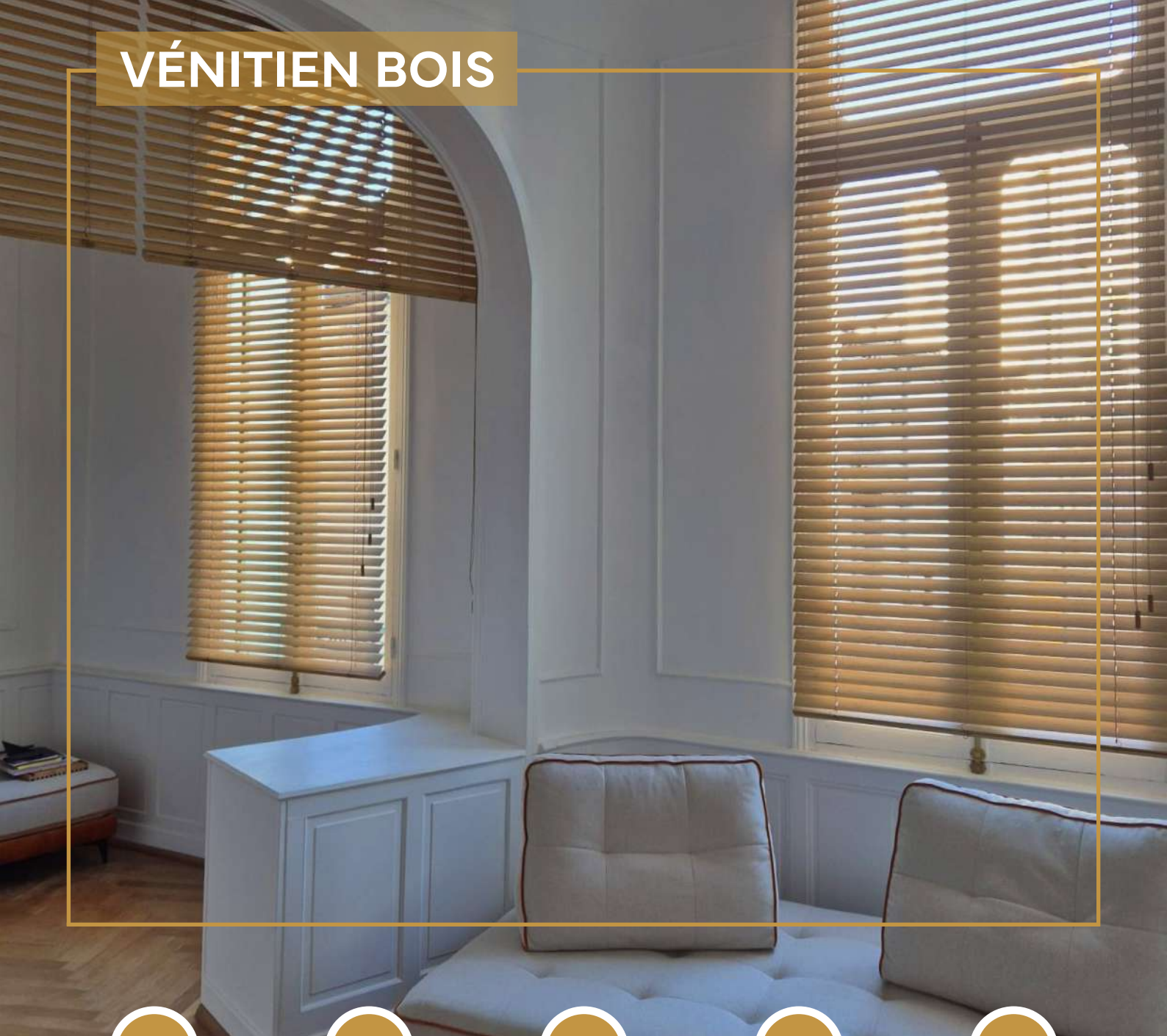

AMBIANCE

Cosy et naturelle

BOIS MASSIF

50 ou 63 mm
sur mesure

ESTHÉTIQUE

Différentes
essences de bois

FINITION

Cantonniers et
galons

ISOLATION

Chaleur et lumière
maîtrisées

LA PROTECTION QUI **EMBELLIT** VOTRE INTÉRIEUR

Le store vénitien bois est un élément de décoration à part entière, capable de transformer l'ambiance d'un intérieur grâce à son esthétique chaleureuse et naturelle. Il filtre la lumière avec douceur ou en assurant une occultation efficace en position fermée, il préserve à la fois l'intimité et le confort visuel.

Fabriqué sur mesure en **lames de 50 ou 63 mm**, il s'adapte à toutes les dimensions et apporte un cachet authentique à vos projets, qu'ils soient classiques ou contemporains. Le bois agit également comme **isolant thermique et acoustique naturel**, contribuant au bien-être intérieur.

Côté personnalisation, tout est pensé : **5 gammes d'essences**, plusieurs types de galons décoratifs, cantonniers assorties, et **options techniques** comme le guidage ou la motorisation. Un choix idéal pour valoriser les environnements résidentiels, tertiaires ou haut de gamme.

COMPOSANTS

■ **Boitier : L x h : 57 x 51 mm**
Acier laqué en noir, blanc, gris ou beige

■ **Barre de charge en bois**
Lames de 50 mm : 51 x 17 mm
Lames de 63 mm : 65 x 15 mm

■ **Lames**
Largeur : 50 ou 63 mm
Bois de frêne, bambou, tilleul ou composite
Épaisseur : 3 mm

① Echelles en polyester anti-UV
② ou Galon : 10, 25 ou 38 mm

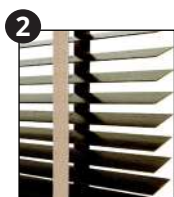

CANTONNIÈRE

En bois, de la même teinte que les lames, aimantée sur le boîtier : 10 x 63 mm pour les lames de 50/63 mm.



Retour bois sur les deux côtés *



Retour bois à droite (vue de face) *



Retour bois à gauche (vue de face) *



Aucun retour, façade de bois uniquement

MANŒUVRES

STANDARD

Pour les lames de 50 et 63 mm



Cordon + cordon
(ou cordon + tige sur demande)
Possible jusqu'à 6,5 m² maximum

CHAÎNETTE *

Pour les lames de 50 et 63 mm



Chaînette PVC
Avec plus-value
Possible jusqu'à 8,5 m²

MOTORISATION *

Pour les lames de 50 et 63 mm



- Moteur 220 V filaire : avec interrupteur
- Moteur 220 V radio : avec télécommande
Possible jusqu'à 10 m²

TYPE DE FIXATION

PLAFOND ET MURAL

Support métal
fixation universelle

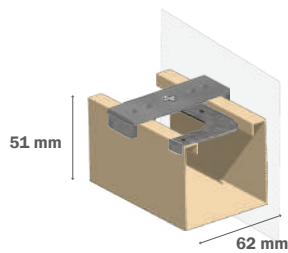

ÉQUERRE D'ÉLOIGNEMENT *

Équerre métal
+ support métal étrier

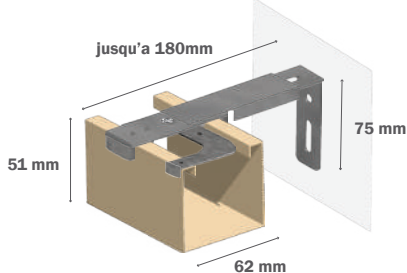

LIMITES DIMENSIONNELLES*

*Tout dépendra de l'essence de bois choisi

	Format lame (mm)	Largeur (en mm)		Hauteur maxi (mm)	Surface maxi (m ²)
		Mini	Maxi		
Standard	50	410	2700	3000	6,5
	63	410	2700	3000	6,5
Motorisé	50	650	2700	3250	10
	63	650	2700	3250	10

* Ces options sont soumises à plus-value.

À savoir, les descriptifs techniques peuvent être modifiés en fonction de l'évolution des produits.

ENCOMBREMENT

Hauteur du store (en mm)	Encombrement du store replié (en mm)			
	Lames 50 mm		Lames 63 mm	
	Échelle	Galon 25	Échelle	Galon 25-38
1000	140	165	142	167
1500	180	220	182	222
2000	215	270	220	272
2500	255	325	257	327
3000	295	380	297	382

NOMBRE DE SUPPORTS

Largeur (en mm)	Nombre de supports
moins de 750	2
de 751 à 1349	3
de 1350 à 1949	4
de 1950 à 2449	5
de 2450 à 3000	6

Le nombre de supports est déterminé en fonction de la largeur du store.

TYPE DE FIXATION

PLAFOND ET MURAL

Support métal
fixation universelle

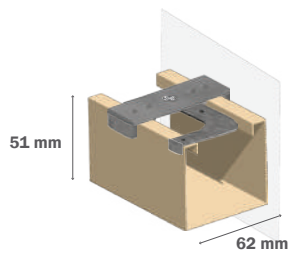

ÉQUERRE D'ÉLOIGNEMENT *

Équerre métal
+ support métal étrier

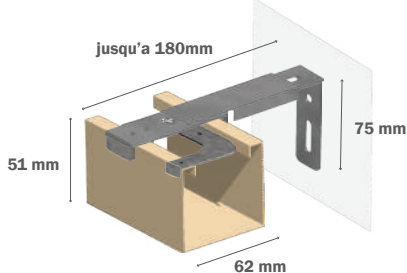

LIMITES DIMENSIONNELLES*

*Tout dépendra de l'essence de bois choisi

	Format lame (mm)	Largeur (en mm)		Hauteur maxi (mm)	Surface maxi (m ²)
		Mini	Maxi		
Standard	50	410	2700	3000	6,5
	63	410	2700	3000	6,5
Motorisé	50	650	2700	3250	10
	63	650	2700	3250	10

* Ces options sont soumises à plus-value.

À savoir, les descriptifs techniques peuvent être modifiés en fonction de l'évolution des produits.

OPTIONS

■ Guidage par câble *

Guide le store sur sa hauteur par un câble d'acier gainé
Pour ouvrants et oscillo-battants

Non compatible avec une fixation déportée.

■ Galon *

Rubans décoratifs de différentes largeurs, en remplacement des échelles.





02 STORES ENROULEURS



 Classique

27

 Coffre et coulisses

35

ENROULEUR CLASSIQUE



CONFORT

Tamise ou occulte la lumière



PROTECTION

Contre la chaleur et le vis-à-vis



DIVERSITÉ

Toiles tamisantes à 100 % opaques



DISCRET

Encombrement minimal



SIMPLICITÉ

Intuitif et rapide à manipuler

LA PROTECTION EN TOUTE TRANSPARENCE

Le store enrouleur toile conjugue **simplicité d'utilisation et efficacité visuelle**. Selon la toile choisie, il tamise la lumière, préserve l'intimité tout en conservant une belle transparence vers l'extérieur, ou assure une occultation complète. Il protège efficacement de l'éblouissement, de la réverbération et de la chaleur.

Idéal pour **les grandes comme les petites ouvertures**, ce store s'installe rapidement, sans contrainte technique majeure et s'adapte parfaitement à tous types d'environnements, grâce à sa manœuvre fluide (chaînette, manivelle ou motorisation) et son système d'aide à la remontée.

Stores Équinoxe propose **une large sélection de tissus ignifugés** : screen, polyscreen, tamisants ou opaques, tous disponibles dans un grand choix de coloris pour répondre aux contraintes esthétiques comme aux besoins techniques des professionnels.

Un classique incontournable, fiable et moderne, pensé pour durer.

CHAÎNETTE PVC



CHAÎNETTE MÉTAL *



MANIVELLE *



MOTORISATION *



 MODE DE FABRICATION DES TOILES

■ **Toiles tissées**

Toiles obtenues par l'entrelacement de 2 ou 3 fils (chaîne/trame), au rendu textile.

Atouts : esthétiques, nombreuses textures, plusieurs facteurs d'ouverture, bonne stabilité (notamment en fibre de verre).

Usage : intérieur, gestion de la lumière, ambiance décorative.

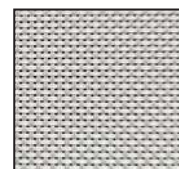

■ **Toiles enduites :**

Base textile recouverte d'une couche de PVC ou polymère technique.

Atouts : surface lisse et facile d'entretien, excellente stabilité, versions tamisantes, occultantes ou ignifuges.

Usage : bâtiments tertiaires, ERP, pièces humides et besoins techniques spécifiques.



■ **Toiles précontraintes :**

Toiles mises sous tension lors de l'enduction pour une planéité optimale.

Atouts : stabilité irréprochable, résistance UV/climatique, adaptées aux grandes dimensions.

Usage : stores extérieurs et façades fortement exposées.

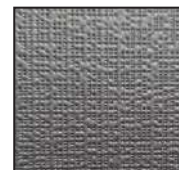

 TYPES DE PROTECTIONS

■ **Screen microperforée (transparent)**

Toile technique perforée offrant une visibilité vers l'extérieur tout en filtrant la lumière et en limitant l'éblouissement.

Facteurs d'ouverture disponibles : 1 %, 3 %, 5 %, 10 %

Le facteur d'ouverture est le **pourcentage de microperforation** d'une toile, indiquant la quantité de lumière et de visibilité qu'elle laisse passer.

- **Plus il est élevé**, plus la toile est **transparente** et laisse entrer la lumière.
- **Plus il est faible**, plus la toile est **occultante** et limite l'éblouissement.

Idéal pour bureaux, pièces de vie, façades très lumineuses.

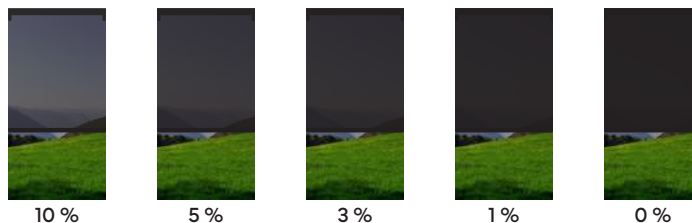

■ **Tamisante (filtrant, non transparent)**

Toile qui laisse passer la lumière mais **sans transparence**, créant une ambiance douce et intime.

- Excellente diffusion lumineuse
- Idéale pour une chambre, une salle d'attente, ou une pièce nécessitant intimité et luminosité.

■ **Occultante (100 % opaque)**

Toile empêchant totalement le passage de la lumière.

- Versions en polyester, fibre de verre enduite ou PVC multi-couche
- Parfaite pour un dortoir, une salle de projection, ou un espace nécessitant l'obscurité totale.

* Ces options sont soumises à plus-value. À savoir, les descriptifs techniques peuvent être modifiés en fonction de l'évolution des produits.

COMPOSANTS

■ Supports

Type de support déterminé en fonction de la dimension du store et de la manœuvre.

En acier, avec des caches latéraux en PVC. Coloris assortis par défaut à la toile, peut être modifié à la commande.

■ Toiles

Large choix de coloris et matières en fonction de la configuration et des besoins.

Toile thermosoudée sur macaron, insérée dans le tube.



■ Barre de charge

De série : profil occulté dans un fourreau
Tube en acier profilé, traité et laqué

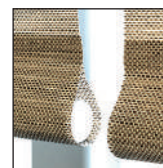

En option : profil visible

Tube en aluminium ovalisé laqué, blanc, gris ou noir



■ Tube d'enroulement

En aluminium avec mécanisme de manœuvre intégré.

Différents diamètres en fonction des manœuvres, des supports et des dimensions.



Diamètre : 38 mm
Type support : ANTIGO

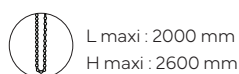

L maxi : 2000 mm
H maxi : 2600 mm

* Guidage câble non compatible

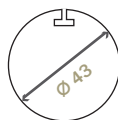

Diamètre : 43 mm
Type support : TON

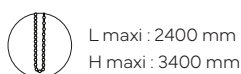

L maxi : 2400 mm
H maxi : 3400 mm

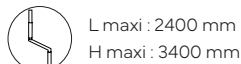

L maxi : 2400 mm
H maxi : 3400 mm

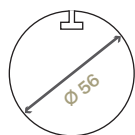

Diamètre : 56 mm
Type support : TON/MAXI

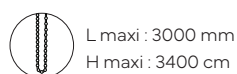

L maxi : 3000 mm
H maxi : 3400 mm

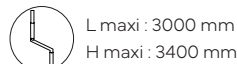

L maxi : 3000 mm
H maxi : 3400 mm

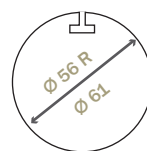

Diamètre : 56R/61 mm
Type support : MAXI

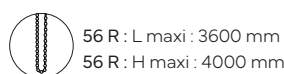

56 R : L maxi : 3600 mm
56 R : H maxi : 4000 mm

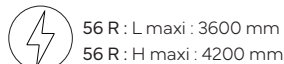

61 : L maxi : 4000 mm
61 : H maxi : 4000 mm

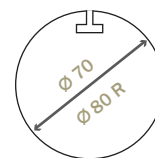

Diamètre : 70/80R mm
Type support : MAXI

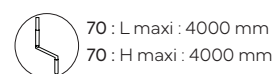

70 : L maxi : 4000 mm
70 : H maxi : 4000 mm

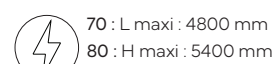

70 : L maxi : 4800 mm
80 : H maxi : 5400 mm
70 et 80 : L maxi : 4800 mm

TYPE D'ENROULEMENT

Normal / intérieur
(par défaut)

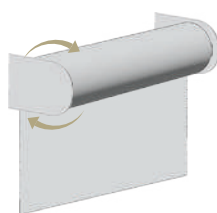

Inversé / extérieur
(sur demande)



Choix du support & du sens d'enroulement :

- Permet de déporter le tube et/ou la toile.
- Évite les obstacles en façade : poignées, aérations, cadres saillants, etc.
- À définir dès la prise de cotes pour garantir un fonctionnement optimal.
- Pas d'équerres d'éloignement réglables disponibles pour les stores enrouleurs.

Type d'enroulement de la toile

- Enroulement standard : la toile descend près du vitrage.
- Enroulement inversé : la toile se déroule à l'avant du tube et permet d'éloigner la toile du vitrage et de contourner les éléments en saillie.
- Voir les schémas de déport pour le choix final.

MANŒUVRES MANUELLES

- Chaînette PVC par défaut (store de moins de 3 m, L ou h)
Assortie à la couleur du support, avec fin de course

- Chaînette métallique avec ou sans fin de course
En option sur store de moins de 3 m, L ou h *
De série sur store de plus de 3 m, L ou h

- Manivelle * : fixe ou démontable

Chaînette métallique



Chaînette PVC



* Ces options sont soumises à plus-value. À savoir, les descriptifs techniques peuvent être modifiés en fonction de l'évolution des produits.



MANŒUVRES MOTORISÉES

Pour les grandes dimensions ou les grandes surfaces, il est vivement recommandé de choisir une manœuvre motorisée (radio ou filaire). Attention, il est impératif de prévoir **une arrivée électrique par moteur. Le montage en série est formellement interdit.**

■ Types de commande Radio

Interrupteur Radio SOMFY SMOOVE mural RTS ou IO

Télécommande SOMFY SITUO 1 PURE II RTS ou IO

1 canal de programmation : manœuvre un seul store ou un groupage

Télécommande SOMFY SITUO 5 PURE II RTS ou IO

5 canaux de programmation : manœuvre jusqu'à 5 stores indépendamment ou 5 groupage

Télécommande SOMFY TELIS 16 RTS

16 canaux de programmation : manœuvre jusqu'à 16 stores indépendamment ou 16 groupages

■ Motorisation filaire SOMFY

Manœuvre par interrupteur filaire, nécessite une arrivée électrique pour le moteur et une arrivée pour l'interrupteur.

■ Motorisation radio - RTS ou IO SOMFY

Manœuvre par interrupteur radio ou télécommande, nécessite une arrivée électrique pour le moteur uniquement.

■ Motorisation radio - RTS ou IO avec batterie SOMFY

Batterie en lithium discrète, légère et compacte, d'une grande autonomie munie d'un indicateur LED en cas de batterie faible.

Livrée avec un chargeur et compatible avec les box TaHoma switch et Enki.



GUIDAGE



Guidage par câble *

Guide le store sur sa hauteur par un câble en acier gainé.
Type de support à déterminer en fonction de la configuration.
Recommandé à partir de 2600 mm de haut.

Non compatible avec un enroulement toile inversé ou une fixation déportée.

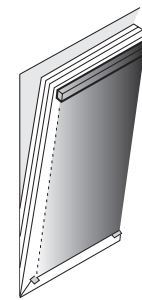

Avec guidage

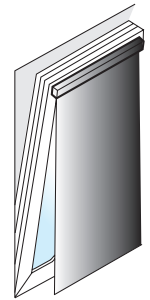

Sans guidage

CÂBLE G11

■ **Diamètre câble** : 1 mm

■ **Préconisation** : intérieur

■ **Hauteur maxi** : 2800 mm

■ **Supports de guidage** : A déterminer en fonction de la configuration

U MÉTAL

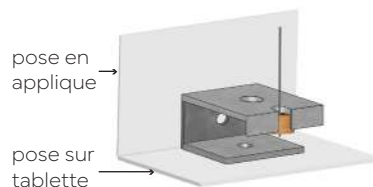

Pose en applique et tablette (par défaut)

ÉQUERRE PLEXI TRANSPARENTE



Pose en applique

PONTET TRANSPARENT



Pose sur tablette

CÂBLE G13

■ **Diamètre câble** : 3 mm

■ **Préconisation** : intérieur et extérieur

■ **Hauteur maxi** : 4000 mm

■ **Supports de guidage** : A déterminer en fonction de la configuration



Pose en applique



Pose au sol



Diamètres tubes, mécanismes et coffres :

Dans le cas d'une commande de plusieurs stores avec des cotes de fabrication très diverses, les tubes, les supports et/ou les coffres seront adaptés à la dimension du store et peuvent donc varier d'un store à l'autre. Dans un souci d'esthétique lorsque les stores sont côte à côte, il est possible d'harmoniser les supports, les tubes et/ou les coffres (plus-value à prévoir), option à préciser lors du devis ou de la commande.

* Ces options sont soumises à plus-value. À savoir, les descriptifs techniques peuvent être modifiés en fonction de l'évolution des produits.

ENROULEUR TON

■ SUPPORT TON TUBE Ø 43 MM ET Ø 56 MM

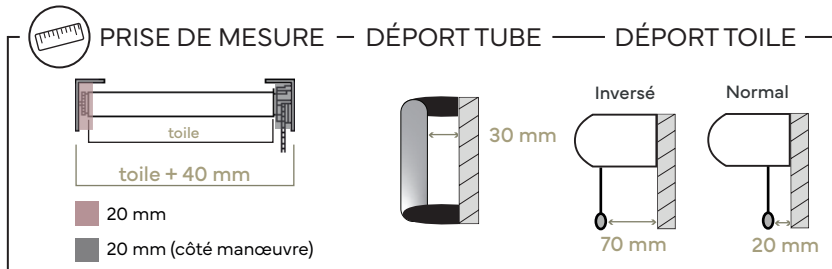

■ SUPPORT TON LARGO TUBE Ø 43 MM ET Ø 56 MM

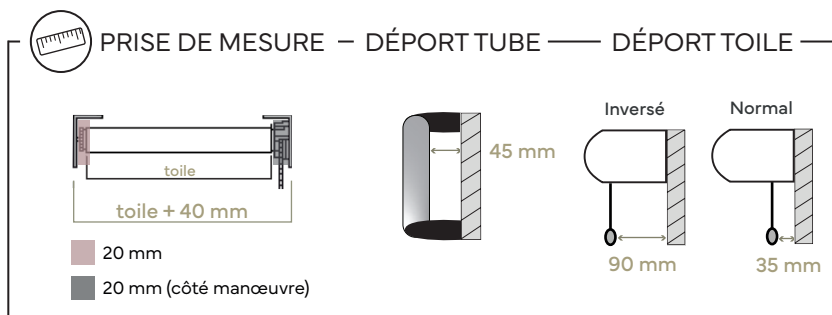
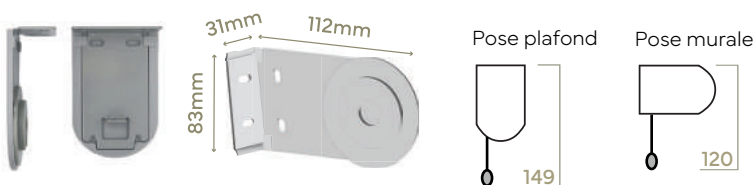

ENROULEUR TON

■ SUPPORT TON MANIVELLE TUBE Ø 43 MM

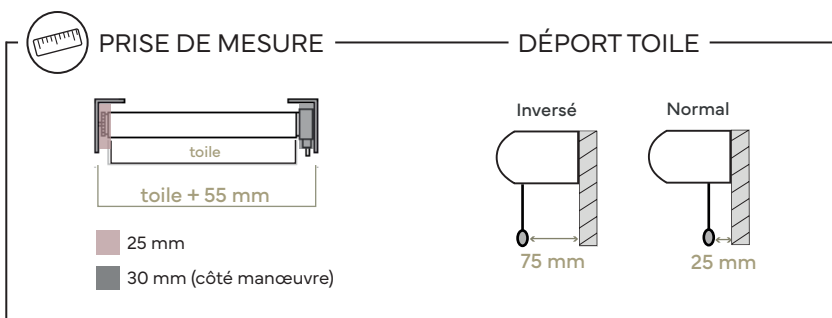
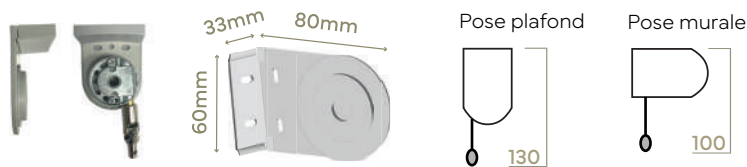

MANŒUVRE CHAÎNETTE

Chaînette PVC (de série)
Chaînette MÉTAL (en option)

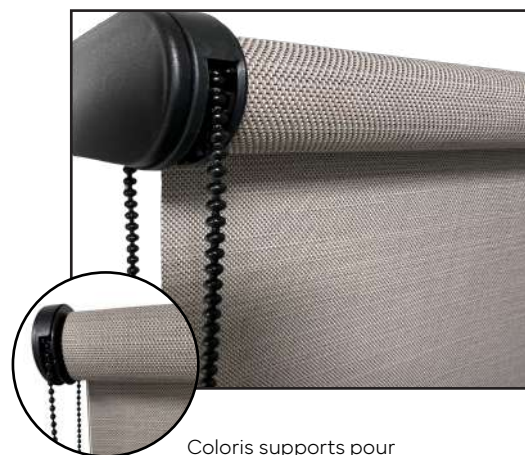

Coloris supports pour tubes 43 et 56 :



À NOTER

Pour les configurations hors normes (allège importante, pose en imposte...) pouvant entraîner des modifications de longueur de manœuvre (voir p.34), il est impératif de préciser la longueur de manœuvre souhaitée au moment de la commande. Il est également possible de raccourcir une manœuvre chaînette uniquement en rajoutant l'option chaînette métallique sertie sans fin de course.



MANŒUVRE MANIVELLE

Manivelle FIXE
Manivelle AMOVIBLE

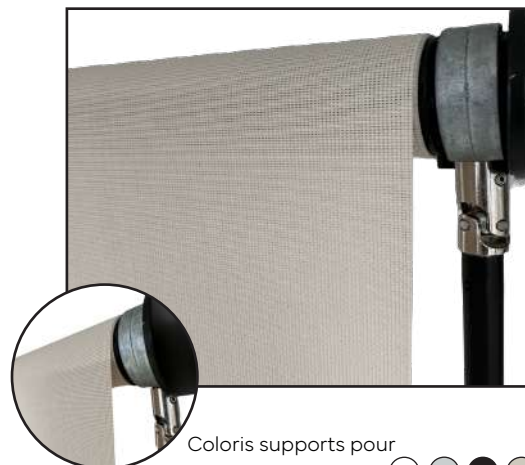

Coloris supports pour tube 43 :



ENROULEUR TON



MANŒUVRE MOTORISÉE

■ SUPPORT TON TUBE Ø 43 MM ET Ø 56 MM

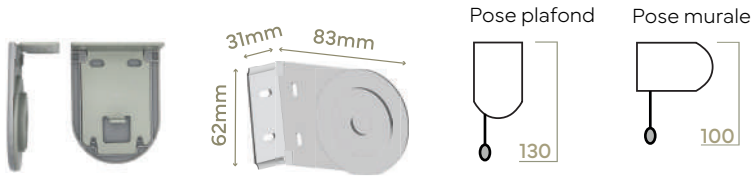

Motorisation RADIO
Motorisation FILAIRE
Motorisation BATTERIE



Coloris supports pour tubes 43 et 56 :



PRISE DE MESURE



20 mm
30 mm (côté moteur)

DÉPORT TOILE

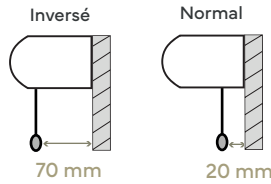

■ SUPPORT INTERMÉDIAIRE TON TUBE Ø 43 MM ET Ø 56 MM

Pour toute largeur dépassant 3950 mm, nous vous recommandons de diviser le store en deux éléments : l'un avec la manœuvre à gauche et l'autre avec la manœuvre à droite (en opposition).

Ils seront fixés sur un support intermédiaire afin de réduire au maximum l'espace entre les deux toiles.

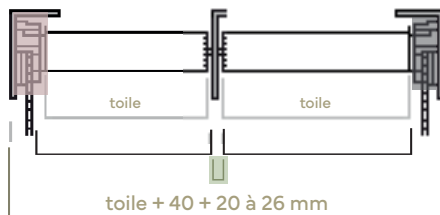

20 mm
20 mm
20 à 26 mm
En fonction du Ø du tube

Chaînette PVC
Motorisation



Coloris supports pour tube 43 :



ENROULEUR ANTIGO



MANŒUVRE CHAÎNETTE

■ SUPPORT ANTIGO TUBE Ø 38 MM ET Ø 43 MM



Chaînette PVC



Coloris supports pour tube 38 :



tube 43 :



PRISE DE MESURE



20 mm
29 mm (côté manœuvre)

DÉPORT TOILE

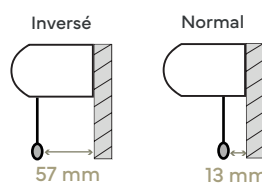

ATTENTION : Guidage non compatible Ø 38.

ENROULEUR MAXI

■ SUPPORT MAXI TUBE Ø 56 MM

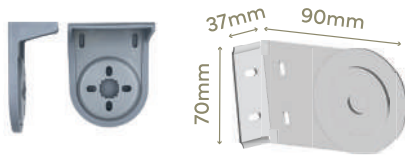

Pose plafond



Pose murale



■ SUPPORT MAXI TUBE Ø 61 MM

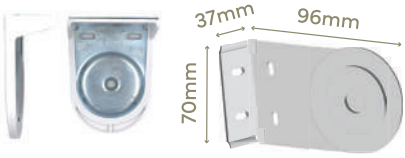

Pose plafond



Pose murale

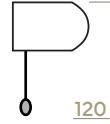

PRISE DE MESURE



- 20 mm
- 30 mm (côté manœuvre)

DÉPORT TOILE

Inversé

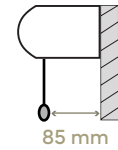

Normal

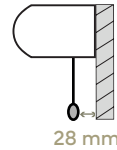

MANŒUVRE CHÂÎNETTE

Chaînette MÉTAL de série
Mécanisme avec aide à la manipulation

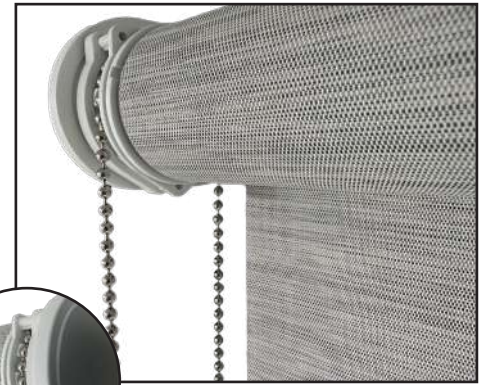

- Coloris supports pour tube 56 :
- -
 -
 -
- tube 61 :
-

ENROULEUR MAXI

■ SUPPORT MAXI MANIVELLE TUBE Ø 56 MM

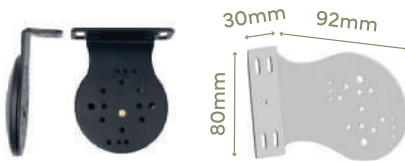

Pose plafond



Pose murale

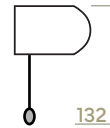

PRISE DE MESURE



- 35 mm
- 35 mm (côté manœuvre)

DÉPORT TOILE

Inversé

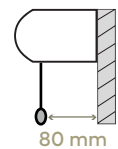

Normal

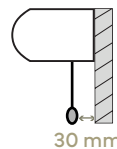

MANŒUVRE MANIVELLE



- Coloris supports pour tube 56 :
- -

ENROULEUR MAXI

■ SUPPORT MAXI MANIVELLE TUBE Ø 70 MM

■ SUPPORT MAXI MOTORISÉE TUBE Ø 56 - 70 - 80 MM

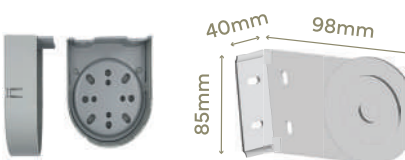

Pose plafond



Pose murale



PRISE DE MESURE

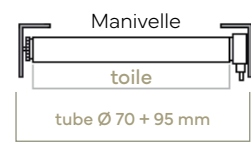
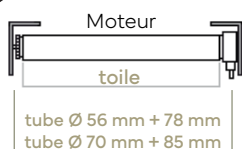

MANŒUVRE MOTORISÉE



MANŒUVRE MANIVELLE Ø 70



- Coloris supports :
- -
 -

* Indications de déport tube et toile sur demande

Supports	Chaînette			Manivelle		Motorisation		Moteur batterie
	ANTIGO	TON	MAXI	TON	MAXI	TON	MAXI	TON
Largeur mini	500	500	500	500	500	640 *	660 *	720
Largeur maxi	2400	3000	4000	3000	4000	3400	5900	2000
Hauteur maxi	3400	3400	4200	3400	4200	3400	4800	2500

TOLÉRANCES DE FABRICATION

Largeur : + ou - 5 mm

Hauteur : + ou - 5 mm

Les informations ci-dessus sont données à titre indicatif.

Contraintes différentes selon le type de toile.

* Pour dimensions inférieures, nous consulter.

ENROULEUR PRINT

Solution idéale pour conjuguer communication visuelle et protection solaire, le store enrouleur PRINT est **personnalisable** à l'image de votre entreprise. Imprimé en haute définition sur une toile screen ou opaque classée M1, il assure à la fois visibilité, protection thermique et occultation selon vos besoins.

Il peut être posé en intérieur ou extérieur selon la toile choisie.

PIÈCES À FOURNIR POUR VALIDATION DE LA MAQUETTE

- Le fichier du visuel/logo souhaité vectorisé au format .AI
- Le fichier de la ou les typographies à utiliser
- Les codes couleurs précis (Pantone, CMJN ou RVB).
- Un croquis de votre projet
- Validation d'un BAT avant lancement en fabrication

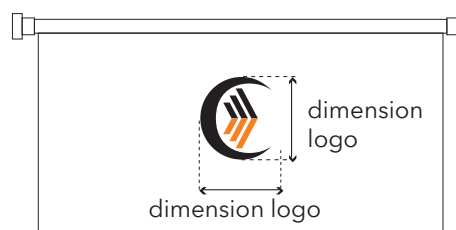

INFORMATIONS COMPLÉMENTAIRES - POINT DE VIGILANCE

Chantier :

Pour un chantier en plusieurs phases, merci de nous transmettre les références précédentes afin d'assurer la continuité esthétique et technique.

Télescopage :

Un mauvais niveau ou un ratio H/L > 4 peut provoquer un enroulement irrégulier. Vérifiez toujours le niveau lors de la pose.

Longueur de manœuvre :

Par défaut, elle est adaptée à la hauteur du store. Elle peut être raccourcie uniquement avec des chaînettes métal sans fin de course. Merci de nous signaler toute configuration particulière.



PRISE DE MESURE



Sécurité enfant (voir p.74)

COTES DE FABRICATION

Les dimensions à nous communiquer sont les cotes de fabrication hors tout, d'une extrémité à l'autre du store, en hauteur comme en largeur, toute sujétion comprise. Il vous appartient de déduire les jeux nécessaires au bon fonctionnement.

*** ATTENTION :** La largeur de la toile est toujours plus petite que la côte de fabrication hors-tout du store qui comprend les supports.

LONGUEUR DE MANŒUVRE

Hauteur store	Longueur manœuvre
0 - 1500 mm	Hauteur du store - 100 mm
1500 - 2000 mm	Hauteur du store - 200 mm
2000 - 3000 mm	Hauteur du store - 350 mm
3000 - 4000 mm	Hauteur du store - 450 mm
plus de 4000 mm	Hauteur du store - 500 mm

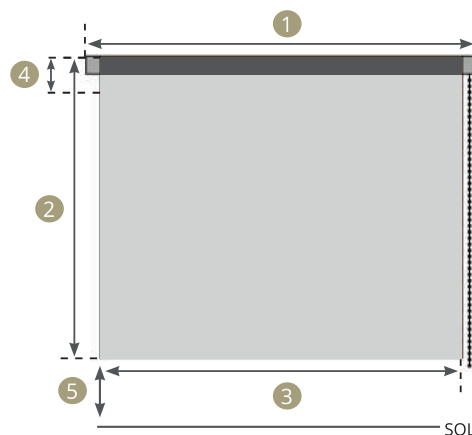

- 1 Largeur de fabrication hors tout du store (support + toile compris)
- 2 Hauteur de fabrication hors tout du store
- 3 Largeur toile
- 4 Encombrement (repli)
- 5 Hauteur d'allège (peut déterminer la longueur de la chaînette)

ENROULEUR COFFRE & COULISSES



OCCULTATION

Obscurité totale



FINITIONS

Coffres et coulisses assortis



DIVERSITÉ

Toiles tamisantes, screen ou opaques



MANŒUVRES

Chainette, manivelle ou moteur



INTÉRIEUR/EXTÉRIEUR

Selon configuration et type de toile

LA SOLUTION D'OCCULTATION TOTALE

L'enrouleur intérieur avec coffre et coulisses représente la solution la plus performante pour obtenir **une occultation complète**. Associé à une toile 100 % opaque, il assure une obscurité parfaite, y compris sur les côtés et en partie haute, idéale pour les salles de réunion, espaces de projection ou environnements tertiaires exigeants.

Son coffre aluminium et son guidage latéral par coulisses garantissent **un habillage intégral du store et un maintien optimal de la toile**. Le rendu est net, structuré et parfaitement intégré à l'architecture. Robuste et conçu pour un usage intensif, ce modèle se décline dans une large gamme de toiles techniques et de manœuvres, manuelles ou motorisées. Il peut être installé **en intérieur comme en extérieur** selon les contraintes du projet.

CHAÎNETTE PVC



CHAÎNETTE MÉTAL *



MANIVELLE *



MOTORISATION *



 TYPE DE COFFRE

Le modèle du coffre est défini par notre service technique en fonction des dimensions du store et de l'épaisseur de la toile.

Coloris de coffre disponibles :    RAL* Au choix

COFFRE CR 50

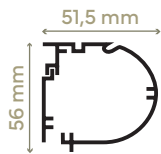

Manœuvre : chaînette
Dimensions L x h : 51,5 x 56 mm
Largeur maximale : 1200 mm
Hauteur maximale : 1500 mm

COFFRE CR 77

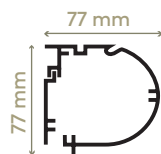

Manœuvre : chaînette, manivelle ou motorisation
Dimensions L x h : 77 x 77 mm
Largeur maximale : 2400 mm
Hauteur maximale : 3000 mm

COFFRE CR 90

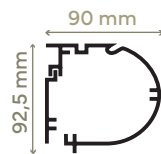

Manœuvre : chaînette, manivelle ou motorisation
Dimensions L x h : 90 x 92,5 mm
Largeur maximale : 3400 mm
Hauteur maximale : 4000 mm

COFFRE CR 110

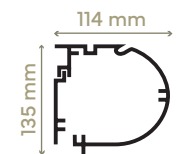

Manœuvre : chaînette, manivelle ou motorisation
Dimensions L x h : 115 x 135 mm
Largeur maximale : 4500 mm
Hauteur maximale : 4000 mm

Les limites dimensionnelles sont données à titre indicatif pour la toile OPAC, elles sont susceptibles de varier en fonction des côtes de fabrication du store et de la toile choisie.

 TYPE DE COULISSES

■ POSE FRONTALE (clipée sur pions)

Coulisse occultante / opaque :
Toile à l'intérieur de la coulisse.



G1655

G2480

Sans bouchon

■ POSE TABLEAU (à visser)

Coulisse occultante / opaque :
Toile à l'intérieur de la coulisse.



G5025

G8030

Coulisse de guidage semi-occultante :

Toile hors de la coulisse.



G2220

G3165

Coloris de coulisses disponibles :    RAL* Au choix

 TYPE DE FIXATION

Dimension du support adaptée à la taille du coffre.

PLAFOND

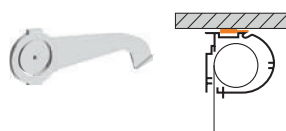

MURALE

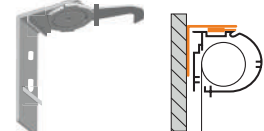

■ Équerres coffres :



■ Barre de charge

- Store sans coulisses latérales (ou coulisses U) :
Profil occulté par défaut (Ø 16mm)

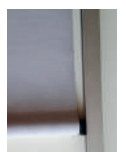

- Store avec coulisses occultantes latérales :
Barre de charge plate en acier profilé, traité et laqué (40mm) munie de joint brosse.



* Ces options sont soumises à plus-value. À savoir, les descriptifs techniques peuvent être modifiés en fonction de l'évolution des produits.





03 STORES TOILES & RIDEAUX



Bandes verticales

39

Panneau japonais

43

Plissé

45

Rideau

47

BANDES VERTICALES



FIABILITÉ

Mécanisme fluide
et durable



SPÉCIFIQUE

Compatible cintrage
et inclinaison



GRANDEUR

Parfait pour
ouverture XXL



LUMINOSITÉ

Adaptée selon vos
besoins



VARIÉTÉ

Large choix
de toiles

LE CHOIX FONCTIONNEL POUR VOS GRANDES OUVERTURES

Recommandé pour l'habillage des **larges ouvertures vitrées**, le store à bandes verticales (aussi appelé store californien) allie **fonctionnalité, esthétique et modularité**. Il s'intègre harmonieusement dans tout type d'intérieur, aussi bien dans les environnements professionnels que résidentiels.

Disponible en **lames de 89 mm ou 127 mm**, ce store s'adapte à toutes les configurations : fenêtres standards, cintrées ou trapézoïdales, avec ou sans obstacle. Il est particulièrement adapté aux espaces complexes avec **escaliers, angles ou dénivelés**.

Le mécanisme est fiable et silencieux, avec **un système de chariots innovant** permettant le remplacement individuel des crochets sans démonter l'ensemble du rail ; une vraie solution pratique pour les pros. Large choix de tissus : polyester, polyscreen, fibre de verre, ignifugés... le tout décliné dans de nombreux coloris pour répondre à toutes les attentes esthétiques et techniques.



- **Rail** : Profil aluminium L x h : 45 x 25 mm **1**
 Coloris standard : blanc
 Autres coloris disponibles (rail + accessoires) : noir ou gris, avec plus-value
- **Crochets** **2**
 Clipsables, système innovant
 Remplacement individuel de chaque crochet
- **Manceuvre**
 Cordon + chaînette PVC ou métal*
 Motorisation disponible* (rail spécifique, moteur extérieur). Détails techniques sur demande
- **Chaînette de raccord et contrepoids**
 Chaînette en PVC
 Contrepoids en PVC : blanc par défaut, noir ou gris disponibles avec plus-value
- **Toiles et bandes**
 Largeur de bandes : 89 mm ou 127 mm
 Large choix de coloris et finitions
 Toiles tamisantes, microperforées ou opaques

Orientation des lames par chaînette, ouverture et fermeture du store par cordon.

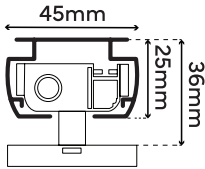

DÉTAILS TECHNIQUES

OPTIONS CONFECTION

- 1 RAIL**

- 2 CROCHET CLIPSABLE**

- Prémontage des lames, facilite et optimise la pose * +10%
- Rail gris ou noir avec accessoires assortis * +10%

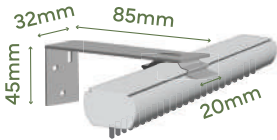
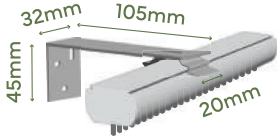
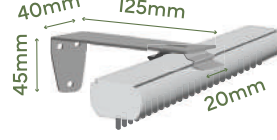
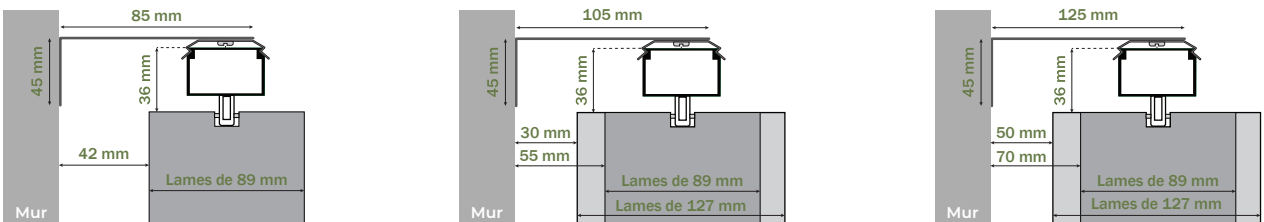

TYPE DE FIXATION

Afin d'assurer le bon fonctionnement du store, le choix du type de support est important dès la prise de côtes.

- **MURALE** * Option valorisée (par défaut)
 Fixation par clips en métal montés sur une équerre murale
 - **PLAFOND** Support standard (sur demande)
 Fixation par clips en métal directement au plafond
 - **Équerre standard lame de 89 mm**
 Dimensions : 85 x 45 mm

 - **Équerre standard lame de 127 mm**
 Dimensions : 105 x 45 mm

 - **Équerre réglable de déport**
 Dimensions : 125 x 45 mm (trou oblong de 4 cm)

- 

* Ces options sont soumises à plus-value. À savoir, les descriptifs techniques peuvent être modifiés en fonction de l'évolution des produits.

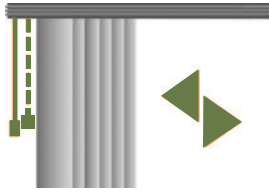
✓ REGROUPEMENT DES LAMES

CÔTÉ COMMANDE (MANŒUVRE) ET REPLI DES LAMES :

les commandes peuvent être placées à l'opposé du côté de repli (une seule manœuvre par rail)



Repli LATÉRAL Gauche OU Droite
Commande à gauche ou à droite

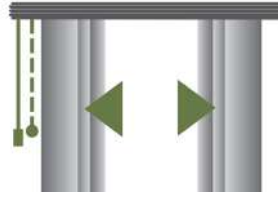

Repli BILATÉRAL Gauche ET Droite
Commande à gauche ou à droite

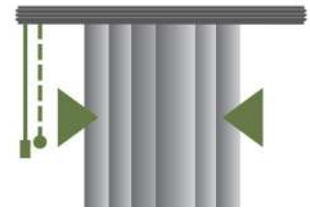

Repli CENTRAL
Commande à gauche ou à droite

✓ CONSEIL PRATIQUE POUR DES GRANDES LARGEURS

Pour les largeurs dépassant les 4000mm, il est conseillé de scinder le store en 2 parties avec superposition de la lame centrale à la jonction, afin d'harmoniser le rendu final et donner l'illusion d'un seul store.

La juxtaposition du store 1 et 2 permet un linéaire jusqu'à 7800 mm.

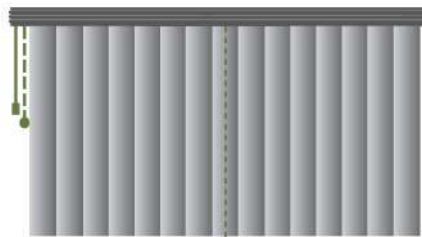

Store 1

Store 2

Commande à gauche obligatoire
Repli des lames à définir

Commande à droite obligatoire
Repli des lames à définir

ASTUCE : Cette configuration permet d'éviter les coûts d'affrètement facturés pour tout colis à partir de 4000 mm.

Important : à mentionner sur le bon de commande store 1 + store 2 pour pose juxtaposée.

+ OPTIONS



Store cintré
Informations sur demande

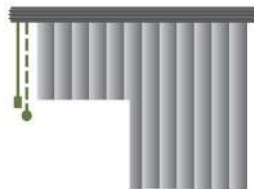

Adaptation escaliers
Plus-value 50%

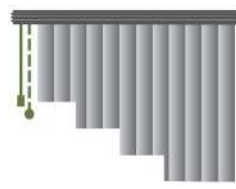

Découpe spéciale
Plus-value 10%



Combinaison de couleurs

+ PLANS INCLINÉS

Dimensions à fournir pour un store à bandes verticales trapèze

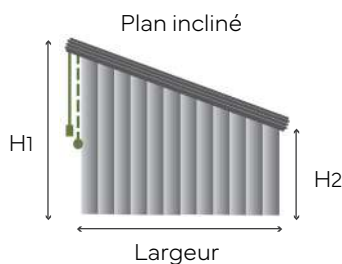

Repli des lames et côté commande

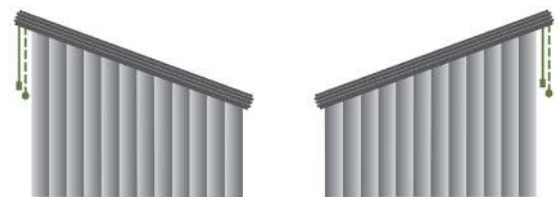

La manœuvre et le regroupement des lames doivent impérativement être du côté de la plus grande hauteur.

Les deux hauteurs doivent être mesurées aux extrémités (rail compris) de la largeur « au sol » du store.

ATTENTION : La largeur « au sol » du store est différente de la largeur du rail.

* Ces options sont soumises à plus-value. À savoir, les descriptifs techniques peuvent être modifiés en fonction de l'évolution des produits.

Format lame (mm)	Largeur maxi (mm)	Hauteur maxi (mm)
89	4000 *	4000
127	4000 *	4000

Dimensions maximales réalisables.

Nous consulter pour les dimensions spéciales.

ATTENTION : un affrètement pour tout colis de plus de 4000mm *

TOLÉRANCES DE FABRICATION

Largeur : + ou - 2 à 5 mm

Hauteur : + ou - 5 à 8 mm

Largeur du store (en mm)	Encombrement (en mm)	
	Lames 89 mm	Lames 127 mm
1000	200	167
1500	270	200
2000	330	250
2500	400	290
3000	470	340
3500	540	380
4000	600	420

L'encombrement correspond à l'espace occupé par les lames repliées.

Largeur (en mm)	Nombre de supports
moins de 1500	2
de 1501 à 2000	3
de 2001 à 2800	4
de 2801 à 3500	5
plus de 3500	6

Le nombre de supports est déterminé en fonction de la largeur du store.

POINTS DE VIGILANCE

À NOTER

Si vous souhaitez que le paquet des lames repliées soit à l'extérieur de la menuiserie, il est nécessaire de rajouter la dimension d'encombrement du repli à la largeur du store hors tout à commander.

Pour déterminer les côtes de fabrication, merci de vous reporter au tableau ci-dessus.



IMPORTANT : Tenir compte des parties saillantes (poignée, radiateur, tablette, grille d'aération...) lors de la prise de côtes.

PRISE DE MESURE

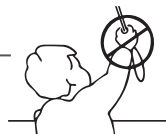

Sécurité enfant (voir p.74)

COTES DE FABRICATION

Les dimensions à nous communiquer sont les cotes de fabrication hors tout, d'une extrémité à l'autre en hauteur comme en largeur, toute sujétion comprise.

Il vous appartient de déduire les jeux nécessaires au bon fonctionnement.

LONGUEUR DE MANŒUVRE

La longueur de manœuvre est déterminée par défaut en fonction de la hauteur du store.

* Affrètement à prévoir pour tout colisage à partir de 4000 mm



CONSEIL PRATIQUE :
Si store toute hauteur, laisser 30 à 50 mm environ de libre entre le bas du store et le sol.

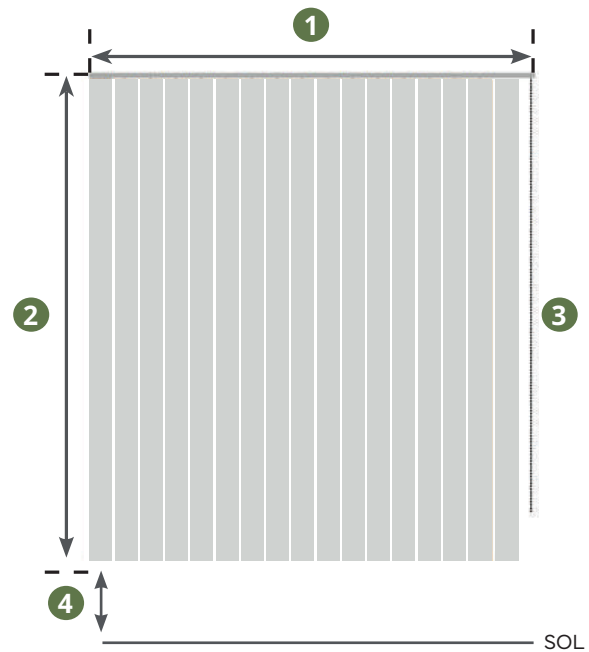

- 1 Largeur de fabrication hors tout du store (largeur totale rail)
- 2 Hauteur de fabrication hors tout du store (rail compris)
- 3 Manœuvre cordon et chaînette
- 4 Hauteur d'allège

PANNEAU JAPONAIS



ESTHÉTIQUE
Design épuré et
contemporain



AMPLITUDE
Largeur jusqu'à
5 mètres



POLYVALENCE
Adapté aux baies
et cloisons



VARIÉTÉ
Large choix de toiles
disponibles



MODULARITÉ
3 à 5 panneaux sur
mesure

UNE SOLUTION DÉCORATIVE ET TECHNIQUE

Le panneau japonais allie esthétique soignée et fonctionnalité. Composé de panneaux coulissants fabriqués sur mesure, il s'adapte aussi bien à la fermeture de larges baies vitrées qu'à la création de séparations d'espaces dans des environnements tertiaires ou résidentiels.

Disponible en 3, 4 ou 5 panneaux, il permet de couvrir jusqu'à 5 mètres de largeur sur 2,75 m de hauteur. Il offre une occultation partielle ou totale selon le choix de toile (screen, tamisante ou opaque), tout en apportant un style contemporain et épuré. Sa manœuvre coulissante assure un usage fluide et silencieux.

Un produit polyvalent, robuste et conçu pour les professionnels à la recherche d'une solution esthétique, adaptable et durable.

MANUELLE AVEC CORDON

Panneaux solidaires, déploiement et rabattement par cordon de manœuvre.

MANUELLE LIBRE

Déploiement des panneaux à la main, ensemble ou individuellement.

MANUELLE AVEC TIGE

Panneaux solidaires, manipulation par tringle acier évitant tout contact direct avec la toile.



COMPOSANTS

- **Rail** : aluminium laqué blanc 3 à 5 voies disponibles.
Au-delà de 4 m de large, rail scindé en 2 ou 3 parties avec raccord par platine métallique.

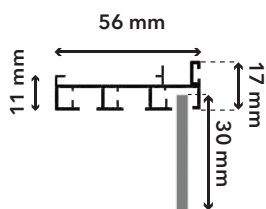

3 voies

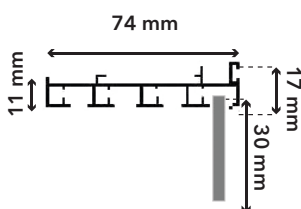

4 voies

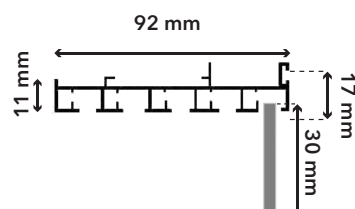

5 voies

- **Toile**
Screen (fibre de verre + PVC)
Polyscreen (polyester + PVC)
Lin, coton, polyester, fibre de verre
Versions diffusantes, tamisantes ou opaques.



- **Barre de charge**
Métal plat inséré dans un fourreau cousu du panneau.

TYPE DE FIXATION

PLAFOND

Étrier de fixation

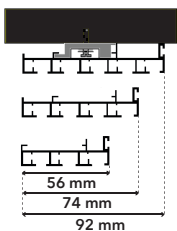

MURALE *

Étrier de fixation sur équerre réglable

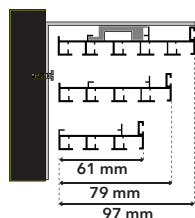

OPTIONS CONFECTION

- **Panneaux en toile**
Réalisés sur mesure.
Largeur définie selon la dimension totale du store et le nombre de panneaux choisis.
Fixation discrète et résistante par velcro ou macaron.



- 1 Velcro
- 2 Macaron

* Ces options sont soumises à plus-value. À savoir, les descriptifs techniques peuvent être modifiés en fonction de l'évolution des produits.

PLISSÉ

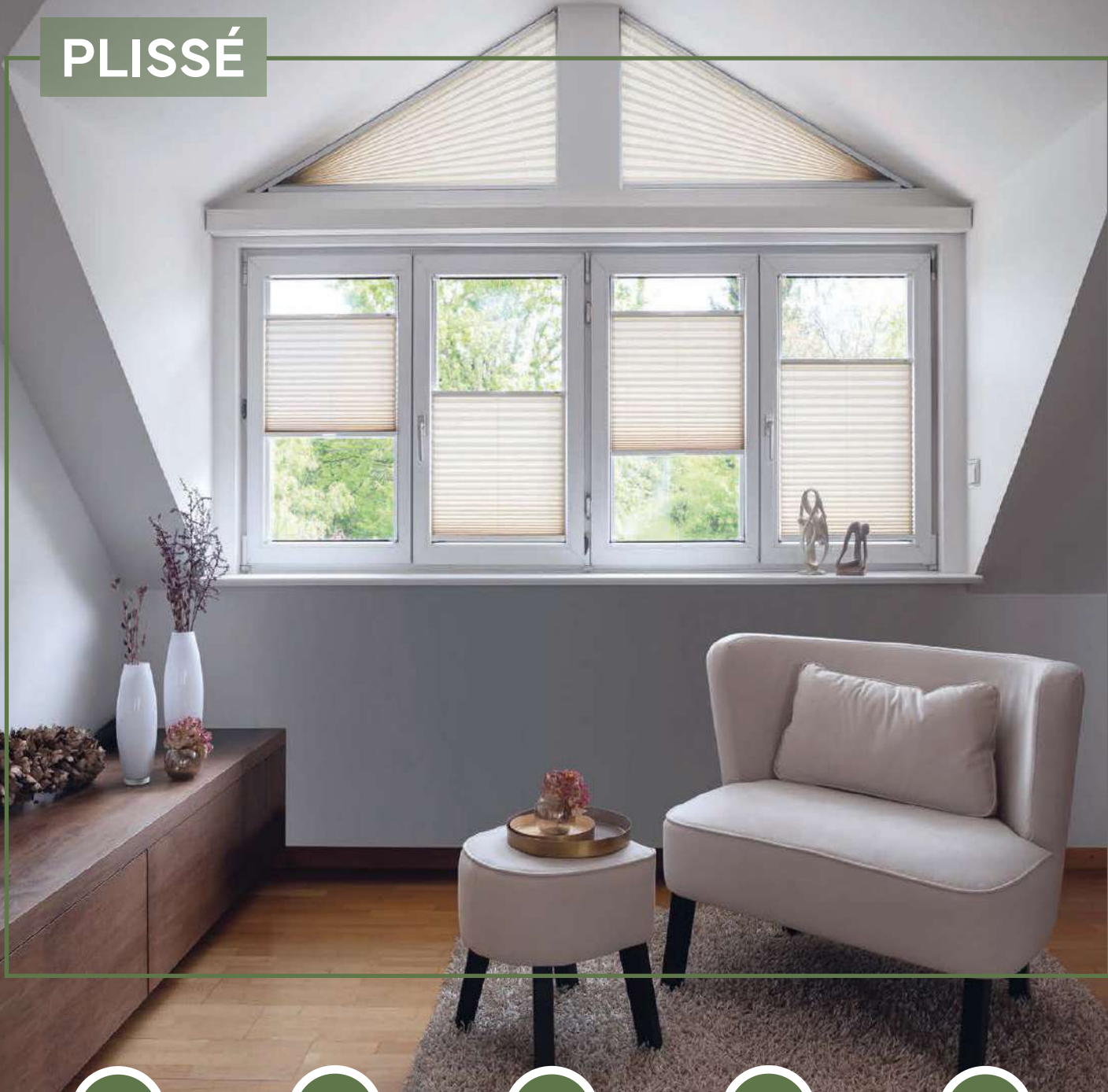

POLYVALENCE
S'adapte à toutes
contraintes

ÉPURÉ
Design discret
et raffiné

OPTIMISATION
Un encombrement
réduit au minimum

CONFORT
Protection solaire et
thermique

ÉLÉGANCE
Variété de toiles et
coloris

LA PLUS-VALUE DISCRÈTE ET MODERNE

Fabriqué sur mesure, le store plissé séduit par son design raffiné et discret. Sa toile **plissée ou duette**, compacte une fois repliée, en fait le système le plus épuré de notre gamme de stores intérieurs.

Grâce à sa conception ingénieuse, il **s'adapte à toutes les fenêtres et configurations** : ouvrants standards, atypiques ou contraignants. Son installation sobre permet de l'intégrer facilement devant ou sur l'ouvrant.

Disponible dans une grande variété de modèles et de coloris, il conjugue esthétique chaleureuse, protection solaire efficace et fonctionnalité moderne, répondant aux attentes des architectes et des professionnels du bâtiment.

STORE PLISSÉ OU DUETTE - TISSU COULISSANT NON FIXE

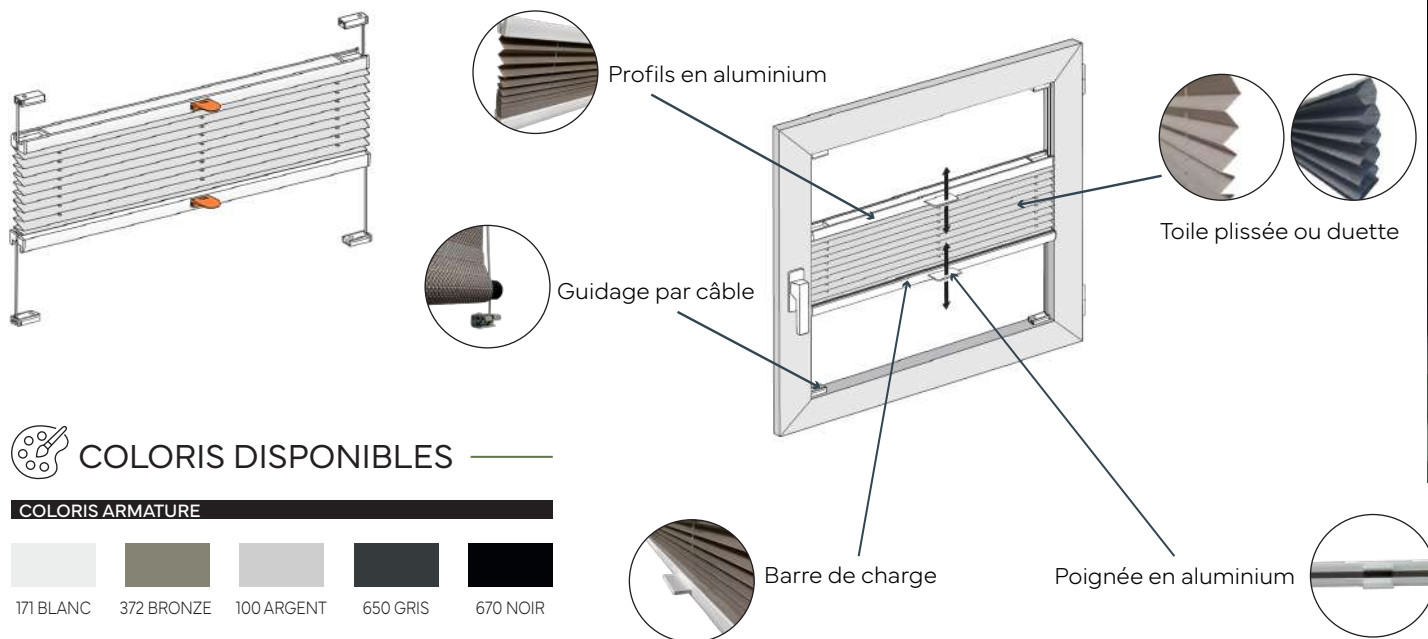

COLORIS DISPONIBLES

COLORIS ARMATURE



TYPE DE FIXATION



Montage entre parclozes avec socles tendeurs.

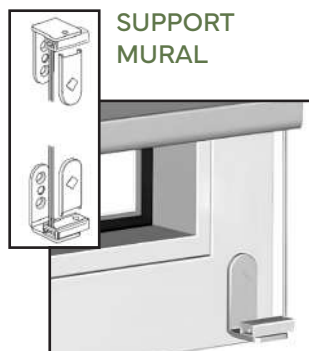

Montage sur équerre pose frontale.

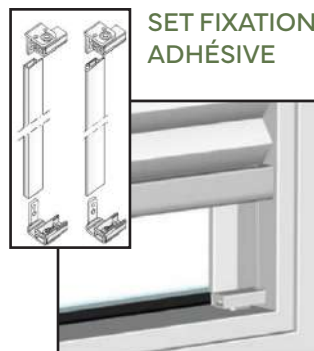

Montage avec set pour fixation adhésive sur la vitre, sans perçage.

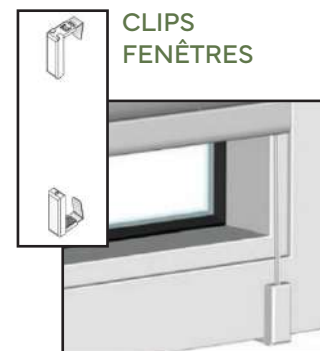

Montage sur ouvrant avec clips sans perçage.

AUTRES MODÈLES*

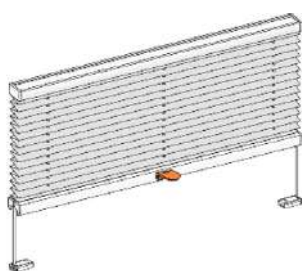

Store tendu coffre fixe

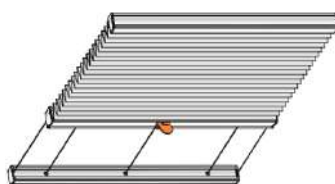

Store tendu sous toiture manuel

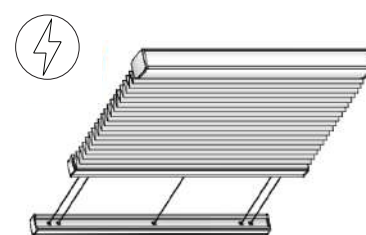

Store tendu sous toiture motorisé

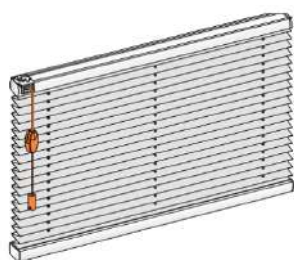

Store à suspension libre cordon

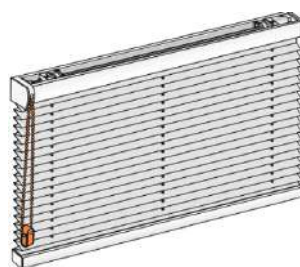

Store à suspension libre chaînette

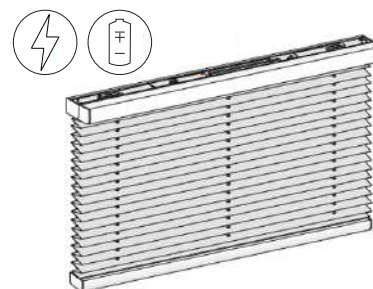

Store à suspension libre motorisation ou batterie

*Des modèles supplémentaires pour d'autres configurations sont disponibles sur demande.

RIDEAU



ÉLÉGANCE

Solution décorative et fonctionnelle



MATIÈRE

Tissus tamisants à 100 % opaques



SUR-MESURE

Conçu selon vos besoins



CONFORT

Occultation et régulation thermique



INNOVATION

Large choix de toiles techniques spécialisées

L'OCCULTATION ÉLÉGANTE ET PERFORMANTE

Produit d'occultation traditionnel par excellence, le rideau s'impose comme une solution intemporelle et efficace.

Confectionné sur mesure, il combine praticité et esthétique, en s'intégrant facilement dans tous types d'environnements.

Qu'il s'agisse de rideaux de scène, d'équipements pour les collectivités, l'hôtellerie ou encore les établissements de santé et scolaires, ce produit s'adapte à chaque besoin grâce à **la diversité de nos tissus techniques** : tamisants, occultants, acoustiques, thermiques ou antibactériens.

Disponible dans un large choix de coloris et de finitions, le rideau assure **confort visuel et régulation thermique** tout en apportant une touche décorative sobre et élégante. Une solution à la fois performante et durable pour concilier fonctionnalité et esthétique.

CONFECTION

Rideau tête à œillets

Tête à plat sur bande de renfort de 10 cm, tissée ou transparente sur voilage (pas de renfort sur occultant). Possibilité de doubler le rideau



Rideau tête plis creux

Tête à plis creux de 3 à 5 cm cousus sur sangle forte de 85 mm. Possibilité de doubler le rideau

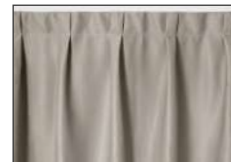

Rideau tête pré-plissée 70

Tête préplissée sur ruban fronceur multipoches de 70mm. Ampleur selon la matière choisie.



Rideau à tête vague

Rideau confectionné à plat. Ampleur : 1,5 - 2,6 (plis creux)

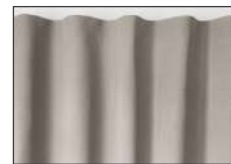

Rideau tête ruban fronceur

Ruban fronceur multipoches de 70mm cousu au sommet, sans crête. Ampleur selon la matière choisie. Possibilité de doubler le rideau.



Rideaux tête ruban fronceur plis simple

Ruban fronceur multipoches de 70 mm ou 100 mm cousu au sommet, sans crête. Ampleur : 1,4 à 1,6 (conseillée). Possibilité de doubler le rideau



RAILS

RAIL KS

Dimensions : 15 x 20 mm
Longueur maxi sans raccord : 600cm
Matière : aluminium extrudé
Poids maximum rideau : 6 kg/ml

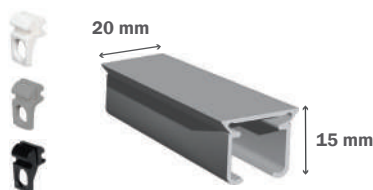

RAL 9016 RAL 9006 RAL 9005

Glisseur asymétrique KS/DS
Rail + glisseur : 25mm

RAIL KSC

Dimensions : 20 x 20 mm
Longueur maxi sans raccord : 600cm
Matière : aluminium extrudé
Poids maximum rideau : 12 kg/ml

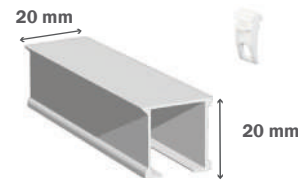

RAL 9016

Glisseur clipsable KSC
Rail + glisseur : 38mm

TRINGLE TR20

Dimensions : 20 mm diamètre
Longueur maxi sans raccord : 300 cm
Matière : acier chromé
Poids maximum rideau : 5 kg



ACIER CHROMÉ

Support plafond : zamack chromé
Pose entre murs : naissance vissable laiton chromé

*Des modèles supplémentaires sont disponibles sur demande.

SUPPORTS

SUPPORT MURAL

Équerre en aluminium renforcé ou acier. Plusieurs dimensions disponibles, merci de nous consulter.



SUPPORT PLAFOND

Fourni avec le cache



MANŒUVRES



Manœuvre manuelle : déplacement du rideau à la main



Motorisation : en option

COLORIS

Il existe une grande variété de coloris de tissus, réparti selon les caractéristiques suivantes. Merci de nous consulter pour les nuanciers correspondants.

- Pare soleil
- Acoustique
- Occultant
- Thermique
- Antibactérien
- Obscurcissant
- Ignifugé
- Antiviral
- Voile transparent
- Tissus recyclés





04 MOUSTIQUAIRES



Verticale - VERA TOP/WIND

53-54

Verticale - IRINA / IRENE SQUARE

55-56

Latérale - BORA / BORA TOP

57-58

Latérale - LINDA PLUS / MINIMA

59-60

Fixe - PRATIK

61

MOUSTIQUAIRE



PROTECTION

Barrière efficace contre les insectes



PRATICITÉ

Montage simple et usage facile



POLYVALENCE

Solutions pour chaque ouverture



FIABILITÉ

Longévité et résistance



ESTHÉTIQUE

Coloris et finitions personnalisés

LA PROTECTION EFFICACE ET DURABLE

Élégantes et discrètes, les moustiquaires sur mesure offrent une **protection optimale contre les nuisibles** tout en préservant votre confort intérieur. Elles garantissent un bien-être durable et s'intègrent avec harmonie dans tous types d'espaces.

Déclinées en de nombreux modèles : **enroulement vertical ou latéral, coulissantes, portes ou fixes** ; elles s'adaptent à chaque configuration avec fluidité et raffinement. Leur conception en aluminium laqué, proposée dans un vaste choix de finitions, assure une parfaite intégration décorative et une tenue irréprochable dans le temps.

Dotées d'une toile en fibre de verre imputrescible, **résistante aux UV**, elles allient robustesse et transparence, permettant de profiter pleinement de la vue extérieure tout en garantissant une protection fiable et pérenne.

TYPES D'OUVERTURE

VERTICALE



LATÉRALE



FIXE

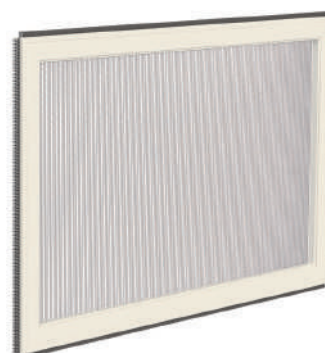

TOILES ET TISSUS

■ Toile Fibre

Toile en fibre de verre grise ou noire*

■ Toile Blackline*

Toile noire en fibre de verre et pvc

■ Toile Sunox*

Toile en fibre de verre antivirus et anti-bactérienne

■ Toile Bettervue*

Toile à visibilité élevée

10% en plus de protection contre les insectes

20% en plus de circulation de l'air

20% en plus de visibilité vers l'extérieur

■ Toile Tuffscreen*

Conçue pour les animaux

*Ces toiles sont soumises à plus-value (compatibilité à contrôler en fonction des modèles).

COLORIS

RAL : laquage brillant classique



SOFT : laquage mat, toucher velours



RAFFAELLO : Effet granit raffiné



OXYDÉS : Finitions métalliques modernes



SABLÉS : Aspect rugueux et texturé



BOIS : Imitation bois naturel



COLOR LINE



La fonction **Color Line** est une ligne de modèles avec accessoires visibles de couleur assortis aux coloris de structure. Les couleurs d'accessoires disponibles sont : blanc, ivoire, gris et noir.



Accessoires **blancs** pour les couleurs 9010, 9016 Soft, Blanc Soft et Renolit Blanc.



Accessoires **ivoires** pour les couleurs 1013, 1013 Soft et 9001 Soft.



Accessoires **gris** pour les couleurs 7001 Soft, 7035 Soft, 9006 mat et argenté Peint.



Accessoires **noirs** pour toutes les couleurs restantes et hors gamme.

INFORMATIONS COMPLÉMENTAIRES



Ouverture verticale



Panneau coulissant



Ouverture latérale



Grandes dimensions



Ouverture double



45 Dimensions coffre



Toile avec pions rivetés



Seuil plat



Panneau battant



Joint brosse



Accessoires assortis (voir ci-dessus).



Système de ralentissement de l'enroulement



Système d'ouverture Push Up



Système pour application frontale



Réglage charge ressort externe

MODÈLE - VERA TOP



MOUSTIQUAIRE VERTICALE

Enroulement vertical – fermeture Push-up – toile maintenue – doubles-coulisses – frein de remontée



VERA TOP 45/55 (coffre demi-lune)



VERA ADVANCE 45/55 (coffre demi-lune)



VERA TOP 40/50 (coffre carré)



- **Préconisation :** Fenêtre (déconseillé sur les tableaux irréguliers)
- **Coffre :** Arrondi de 45 ou 55 mm ou carré de 40 ou 50 mm avec mécanisme externe de réglage de la charge du ressort.
- **Coulisses :** Doubles-coulisses fines permettant d'équilibrer les faux aplombs, sans joints brosses.
- **Système d'ouverture :** Mécanisme à ressort et Push-Up.
- **Toile :** En fibre de verre grise de série, avec systèmes de pions rivetés sur les bords pour maintien de la toile dans les coulisses.
Options toiles Blackline ou à bandes avec plus-value et uniquement sur demande.

+ OPTIONS DE SÉRIE

Color Line : Accessoires visibles disponibles en blanc, ivoire, gris et noir.

Réglage externe de la charge du ressort

Système Soft : ralentissement de l'enroulement

Système PUSH UP : par pression vers le bas



+ OPTIONS VALORISÉES

Kit application frontale

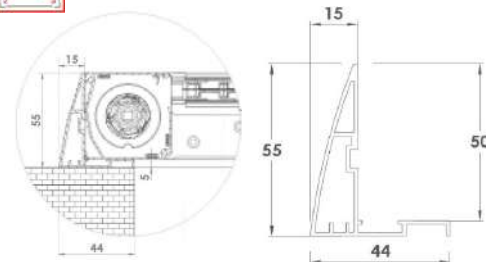

COLORIS DISPONIBLES

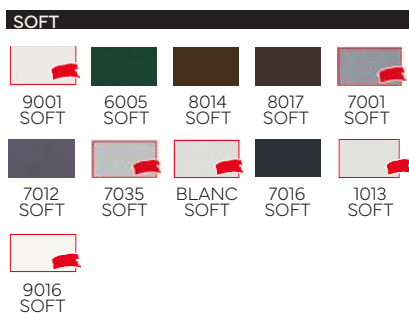
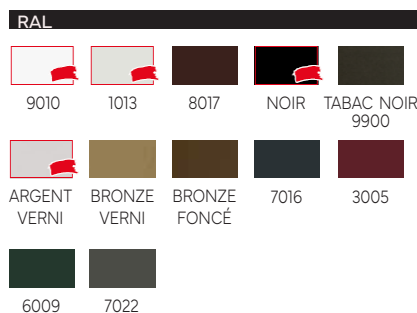

Autres coloris et structures disponibles. - Laquage avec plus-value sur devis.

LIMITES DIMENSIONNELLES

Toile en fibre de verre grise (de série)

Coffre	Largeur (min / max)	Hauteur (min / max)
40 □	500 / 1600	- / 1550
45 ○	500 / 1600	- / 2200
50 □	500 / 1600	- / 2400
55 ○	500 / 1800	- / 2600



Enroulement vertical - fermeture à cliquets



WIND 45



WIND SMART (fenêtre sur allège vitrée)



Coffre 45

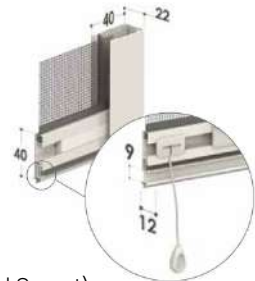

Coffre 42

- **Préconisation** : Fenêtre (avec allège vitrée pour la Wind Smart).
- **Coffre** : Arrondi de 42mm (Wind Smart) 45mm (Wind 45) en Color Line.
- **Coulisses** : Simples, avec joints brosses sans maintien de la toile dans les coulisses.
- **Système d'ouverture** : Enroulement par mécanisme à ressort, sans système de ralentissement de remontée. **Verrouillage** à cliquet par défaut, ou Push-Up par pression vers le bas pour la Wind Smart.
- **Toile** : En fibre de verre grise de série. Disponible avec la toile en fibre noire, Blackline ou à bandes avec plus-value sur demande.

+ OPTIONS

WIND 45 - options valorisées

Système Soft : ralentissement dans l'enroulement

■ **Bloc barre poignée**

Il permet un arrêt anticipé de la barre de charge



■ **Pied incliné Wind 45**

Inclinaison de 5°
Pour compenser les seuils inclinés

WIND SMART - options de série

■ **Barre de charge télescopique** : en aluminium, équipée d'un joint brossé

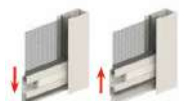

■ **Ressort** : réglage précis de la tension du ressort de l'extérieur, sans démonter la moustiquaire



■ **Bouchon** : cache fente rail



COLORIS DISPONIBLES

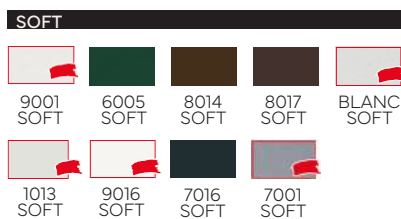
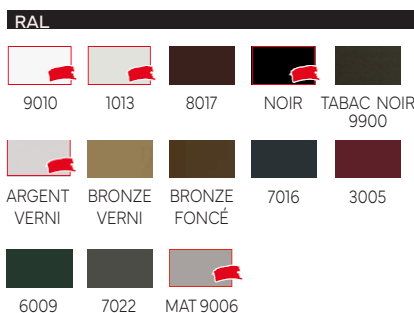

LIMITES DIMENSIONNELLES

Toile en fibre de verre grise (de série)

Coffre	Largeur (min / max)	Hauteur (min / max)
Wind 45	500 / 1600	- / 2500
Wind Smart	500 / 1600	- / 2500

Autres coloris et structures disponibles. - Laquage avec plus-value sur devis.

MODÈLE - IRINA



MOUSTIQUAIRE VERTICALE

Gamme renforcée - enroulement vertical - fermeture push-up - toile cousue - double coulisses - grandes dimensions

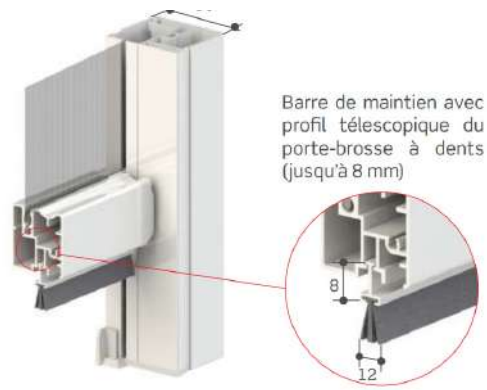

IRINA

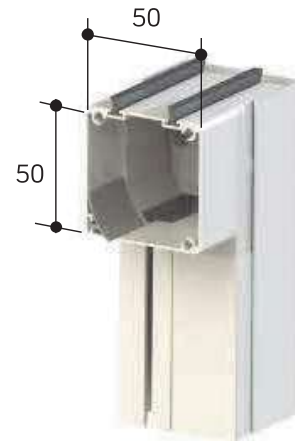

- **Préconisation** : Fenêtre et grandes dimensions.
- **Coffre** : Carré de 50 mm.
- **Coulisses** : TéléscoPIques réglables avec profil de recouvrement.
- **Système d'ouverture** : Push-up.
- **Toile** : Blackline de série, cousue et maintenue dans les coulisses par fourreaux et tiges.

+ OPTIONS DE SÉRIE

Color Line
Accessoires visibles disponibles en blanc, ivoire, gris et noir.

Réglage externe de la charge du ressort : à l'aide de la clé fournie dans la coulisse

- **Profil cover (fourni)** : le profilé de recouvrement a pour fonction de dissimuler les rails latéraux

Système PUSH UP : par pression vers le bas

Coulisses télescopiques



Réglables (jusqu'à 6mm)

Réglage externe



COLORIS DISPONIBLES

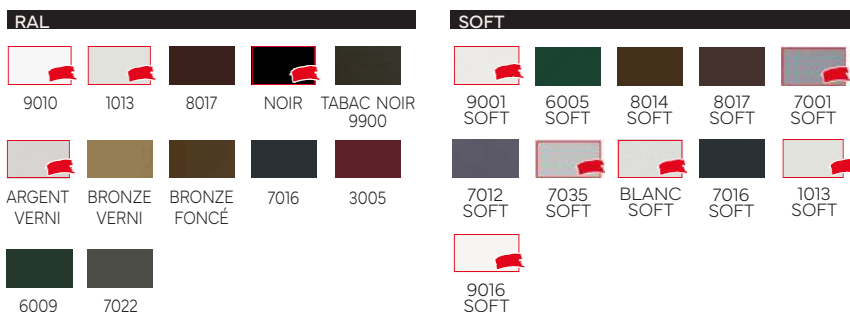

Autres coloris et structures disponibles. - Laquage avec plus-value sur devis.

LIMITES DIMENSIONNELLES

Toile	Largeur (min / max)	Hauteur (min / max)
Blackline	600 / 2200	- / 2500
Fibre grise	600 / 2200	- / 2500



Gamme renforcée - enroulement vertical - chaînette ou moteur - toile cousue - doubles-coulisses - grandes dimensions



IRENE SQUARE À CHAINETTE

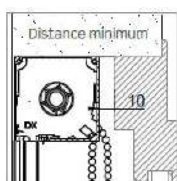

IRENE SQUARE MOTORISÉE

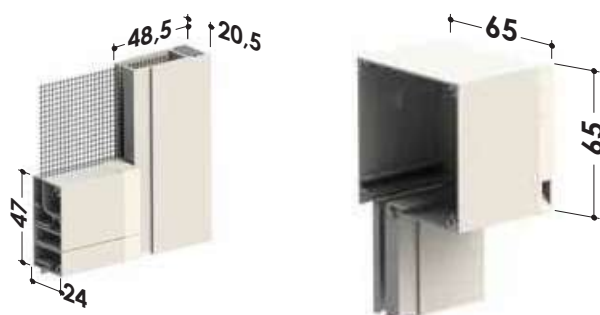

- **Préconisation** : Grandes dimensions
- **Coffre** : Carré de 65mm
- **Coulisses** : Doubles-coulisses renforcées, permettant d'équilibrer les faux aplombs, sans joints brosses.
- **Système d'ouverture** : Chaînette ou moteur.
- **Toile** : Blackline en série. Possibilité de demander l'insertion de toiles obscurcissantes et filtrantes d'intérieur.

✚ OPTIONS

Color Line
Accessoires visibles disponibles en blanc, ivoire, gris et noir.

- **Coulisses télescopiques** : réglables sur tous les modèles d'Irene 65 Square (de série).
- **Double commande*** : intérieure et extérieure
- **Tendeur chaîne murale*** : Il est possible de demander l'entraînement à chaîne avec double commande

*Ces options sont soumises à plus-value.

Double commande



Tendeur de chaîne



Doubles-coulisses réglables



🎨 COLORIS DISPONIBLES

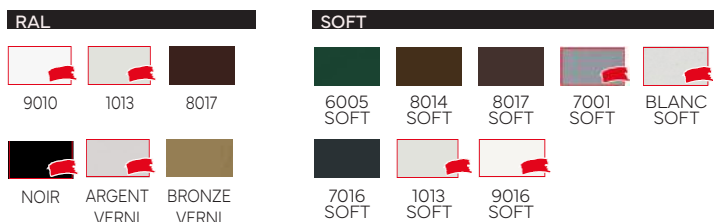

📏 LIMITES DIMENSIONNELLES

Modèle (toile Blackline)	Largeur (min / max)	Hauteur (min / max)
IRENE 65 SQUARE chaînette	600 / 1800	- / 3000
IRENE 65 SQUARE moteur	650 / 3000	- / 2800

Autres coloris et structures disponibles. - Laquage avec plus-value sur devis.

MODÈLE - BORA TOP



MOUSTIQUAIRE LATÉRALE

Enroulement latéral manuel – verrouillage aimanté – seuil plat de 1,8 mm – toile cousue chenille haute et basse - démontable



BORA TOP
BORA TOP DOUBLE



- **Préconisation** : Baies vitrées, portes-fenêtres et grandes dimensions
- **Modèle** : latéral, arrêt manuel avec ressort.
- **Système d'ouverture** : aimant.
- **Système d'étanchéité au vent** : caractéristiques brevetées qui empêchent la toile de glisser hors des guides supérieurs et inférieurs.
- **Toile** : Blackline. Cousue dans les chenilles basses et hautes. Possibilité de commander une toile Sunox et une toile en fibre de verre grise ou noire (en option).

OPTIONS DE SÉRIE

- **Toile Blackline**
Toile noire en fibre de verre et pvc, offrant une plus grande résistance.

- **Color Line**
Accessoires visibles disponibles en blanc, ivoire, gris et noir.

OPTIONS VALORISÉES



Sous rail incliné



Poignée pivotante

ASSEMBLAGE DES PANNEAUX

Vantail simple

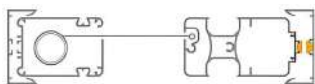

Double vantaux avec ouverture bilatérale

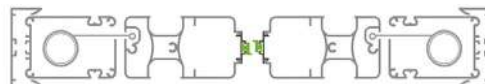

Double vantaux avec fermeture au centre



COLORIS DISPONIBLES

RAL					SOFT				
9010	1013	8017	NOIR	TABAC NOIR 9900	9001 SOFT	6005 SOFT	8014 SOFT	8017 SOFT	BLANC SOFT
ARGENT VERNI	BRONZE VERNI	BRONZE FONCÉ	7016	3005	1013 SOFT	9016 SOFT	7001 SOFT	7035 SOFT	7012 SOFT
6009	7022	9006 MAT			7016 SOFT				

Autres coloris et structures disponibles. - Laquage avec plus-value sur devis.

LIMITES DIMENSIONNELLES

Toile	Largeur (min / max)	Hauteur (min / max)
Blackline	- / 2200	1500 / 3200



La hauteur doit être supérieure à la largeur d'au moins 100 mm.



Enroulement latéral manuel – verrouillage aimanté – seuil plat de 1,8 mm – toile cousue chenille basse - démontable

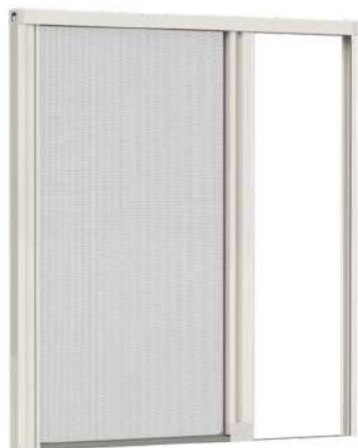

Fixation à baïonnette



BORA



AUTRES DÉCLINAISONS



BORA SR
Sans profil de réception



BORA D'ANGLE

Le rail au sol a une épaisseur de seulement 1,8 mm.

- **Préconisation** : Porte-fenêtre, baies vitrées jusqu'à 180 cm de largeur par vantail.
- **Modèle** : Enroulement latéral manuel guidé sur un seuil de 1,8 mm, s'arrête manuellement, composé d'un ou plusieurs vantaux.
- **Système d'ouverture** : Enroulement latéral guidé par une chenille basse (BORA) et haute (BORA TOP). Fermeture à aimant.
- **Toile** : Blackline de série. Disponible avec les toiles en fibre de verre grise ou Sunox sur demande. Toile cousue dans la chenille basse.

OPTIONS DE SÉRIE

- **Toile Blackline**
Toile noire en fibre de verre et pvc, offrant une plus grande résistance.



Color Line
Accessoires visibles disponibles en blanc, ivoire, gris et noir.

OPTIONS VALORISÉES



Sous rail incliné

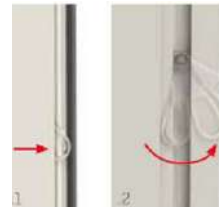

Poignée pivotante

ASSEMBLAGE DES PANNEAUX

Vantail simple



Double vantaux avec ouverture bilatérale



Double vantaux avec ouverture centrale

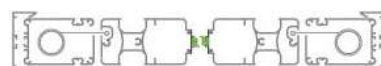

Double vantaux à suivre avec ouverture unilatérale



Disponible également en 3 ou 4 vantaux.

COLORIS DISPONIBLES

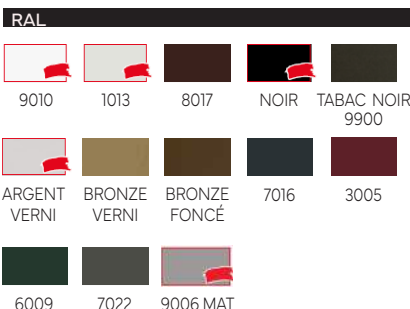

LIMITES DIMENSIONNELLES

Toile	Largeur (min / max)	Hauteur (min / max)
Blackline	- / 1800	1500 / 2800



La hauteur doit être supérieure à la largeur d'au moins 100 mm.

Autres coloris et structures disponibles. - Laquage avec plus-value sur devis.

MODÈLE - LINDAPLUS



MOUSTIQUAIRE LATÉRALE

Enroulement latéral manuel – verrouillage aimanté – seuil plat de 4 mm – toile maintenue par crochets - démontable



Fixation à baïonnette



Lame supérieure



Partie mobile démontable



LINDAPLUS UP (Pose frontale)



LINDAPLUS 45

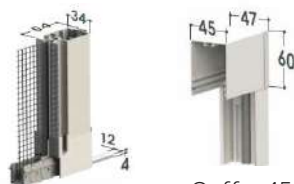

Coffre 45



Seuil extra plat



Coffre 50

- **Préconisation** : Porte-fenêtre
- **Modèle** : Enroulement latéral manuel guidé sur un rail de 4 mm, s'arrête manuellement, disponible en un ou plusieurs panneaux.
- **Système d'ouverture** : Enroulement latéral guidé par une chenille basse. Fermeture à aimant.
- **Toile** : En fibre de verre grise de série. Options toiles Blackline ou à bandes avec plus-value et uniquement sur demande.

OPTIONS DE SÉRIE



AUTRES DÉCLINAISONS



LINDAPLUS D'ANGLE

Color Line

Les accessoires visibles sont disponibles en blanc, ivoire, gris et noir.

OPTIONS VALORISÉES

- **Petite poignée pliable**
Encombrement d'environ 11 mm en position fermée.

ASSEMBLAGE DES PANNEAUX

Vantail simple

Double vantaux avec ouverture bilatérale

Double vantaux avec ouverture centrale

Double vantaux avec ouverture unilatérale



Disponible également en 3 ou 6 modules.

COLORIS DISPONIBLES

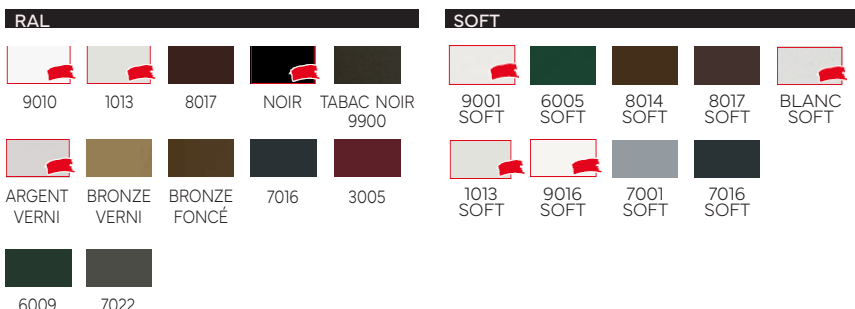

Autres coloris et structures disponibles. - Laquage avec plus-value sur devis.

LIMITES DIMENSIONNELLES

Toile	Largeur (min / max)	Hauteur (min / max)
Fibre grise	- / 1500	1500 / 2500



La hauteur doit être supérieure à la largeur d'au moins 150 mm.

MODÈLE - MINIMA



MOUSTIQUAIRE LATÉRALE

Ouverture latérale - toile plissée - faible encombrement



Système de drainage de l'eau



MINIMA

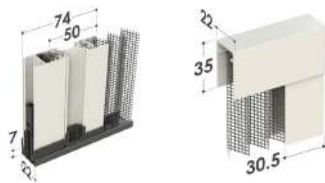

MINIMA UP (Pose frontale)

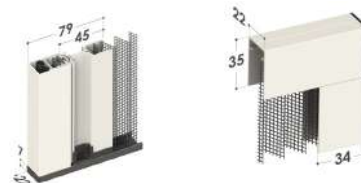

- **Préconisation** : Porte-fenêtre et petites ouvertures.
- **Modèle** : Coulisement latéral, disponible en un ou plusieurs panneaux ou réversible pour inverser le sens de coulisement.
- **Système d'ouverture** : Toile plissée avec barre de charge à attaque latéral magnétique.
- **Toile** : Polypropylène noire de serie, disponible aussi en grise.

+ OPTIONS VALORISÉES



AUTRES DÉCLINAISONS



Seuil incliné (en option)

Sous-guide incliné utile pour améliorer l'adhérence et le bon fonctionnement de la moustiquaire dans le cas de surfaces inclinées.

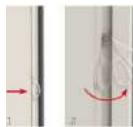

Poignée pivotante

Elle permet la sortie et l'ouverture de la barre poignée quand elle est dissimulée dans la menuiserie.

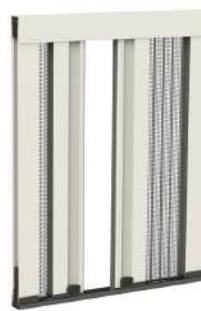

MINIMA DOUBLE



MINIMA RÉVERSIBLE



MINIMA 18



COLORIS DISPONIBLES

RAL					SOFT				
9010	1013	8017	NOIR	BRUN 9900	9001 SOFT	6005 SOFT	8014 SOFT	8017 SOFT	BLANC SOFT
ARGENT VERNI	BRONZE VERNI	BRONZE FONCÉ	7016	3005	1013 SOFT	9016 SOFT	7001 SOFT	7016 SOFT	
6009	7022	9006 MAT							

Autres coloris et structures disponibles. - Laquage avec plus-value sur devis.



LIMITES DIMENSIONNELLES

Toile	Largeur (min / max)	Hauteur (min / max)
Maille noire	- / 3000	- / 3000
Maille grise	- / 3000	- / 3000

MODÈLE - NEW PRATIK



MOUSTIQUAIRE FIXE

Panneau fixe – Fixation par équerres ou magnétique



Version sans équerres apparentes et brosse

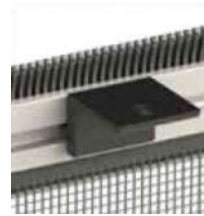

Fixations murales



Profil majoré

Au delà de 1500mm, en hauteur ou en largeur, une traverse intermédiaire sera ajoutée

- **Préconisation :** Fenêtre
- **Modèle :** Panneau fixe, disponible en différentes solutions et formes alternatives au modèle à 4 angles droits.
- **Fixation :**
 - Fixation en tableau avec équerres murales (de série).
 - Fixation frontale avec profil magnétique périmétrique prévu sur les cornières.
 - Fixation frontale avec des coccinelles à percer pour les autres types de menuiserie.
- **Toile :** En fibre de verre grise de série. Disponible en toile aluminium, toile acier inox, toile Blackline, Tuffscreen. Pour des installations dans des zones exposées à l'air salin, il est conseillé d'utiliser des toiles en aluminium ou acier inox.



OPTIONS VALORISÉES



AUTRES DÉCLINAISONS



Profils magnétiques



Coccinelle pour fixation frontale



Cintrée Angle variable Hublot *

Pour les commandes avec des angles variables, un gabarit sera demandé, devis en fonction des dimensions du projet.

Pour les formes différentes du modèle à 4 angles droits, l'utilisation du profil majoré est prévue, lequel peut utiliser uniquement les coccinelles de fixation en alternative au perçage des profils.



Joint en « T » escamotable



Petite poignée en plastique



PRATIK UP

Crochets disponibles en diverses dimensions, en fonction de la typologie de la menuiserie (6, 8, 13, 17, 19, 22 ou 28 mm).



COLORIS DISPONIBLES



LIMITES DIMENSIONNELLES

RAL					SOFT				
9010	1013	8017	NOIR	TABAC NOIR 9900	9001 SOFT	6005 SOFT	8014 SOFT	8017 SOFT	BLANC SOFT
ARGENT VERNI	BRONZE VERNI	BRONZE FONCÉ			1013 SOFT	7001 SOFT	7016 SOFT	7035 SOFT	

Toile	Largeur (min / max)	Hauteur (min / max)
Fibre de verre grise	150 / 2500	150 / 2500

Autres coloris et structures disponibles. - Laquage avec plus-value sur devis.



Dans la prise des mesures du modèle NEW PRATIK, l'épaisseur de la brosse n'est pas prise en compte.



ANTAREX
Moustiquaire porte



SCORRI
Moustiquaire coulissante



KETTY
Moustiquaire verticale
à chaînette



LARA TOP
Moustiquaire enroulable
latérale (fenêtre)

*Nous contacter pour plus d'informations



PRISE DE MESURE

Lors de votre commande, merci de nous préciser si les cotes indiquées sont des :

- **COTES DE FABRICATION (JEUX DÉJÀ DÉDUITS)** : la moustiquaire est fournie avec les dimensions indiquées lors de la commande.
- **COTES D'OUVERTURE (JEUX À DÉDUIRE)** : la moustiquaire est fournie avec une base et une hauteur réduites de quelques millimètres par rapport aux mesures réelles de votre tableau ; cette réduction varie en fonction du modèle choisi.

En l'absence de données spécifiques, nous considérons de manière automatique que les cotes transmises sont des cotes d'ouverture.

CONSEIL PRATIQUE : Pour la prise de mesure, il est nécessaire de prendre la cote en 3 points; en haut, en bas et au milieu, et de conserver la plus petite mesure.

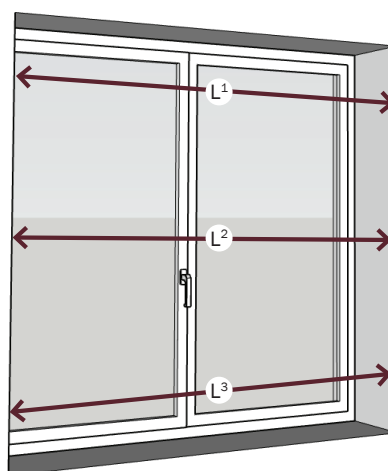
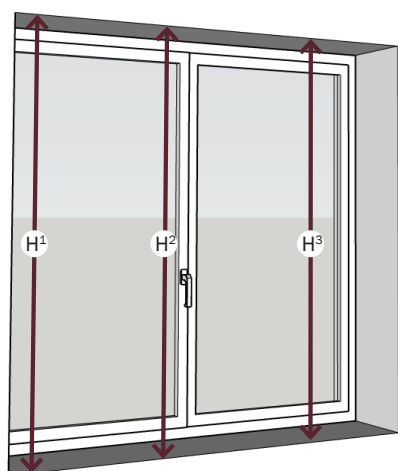





* **ATTENTION** : Il est recommandé de prendre connaissance des spécificités et limites dimensionnelles de chaque produit.



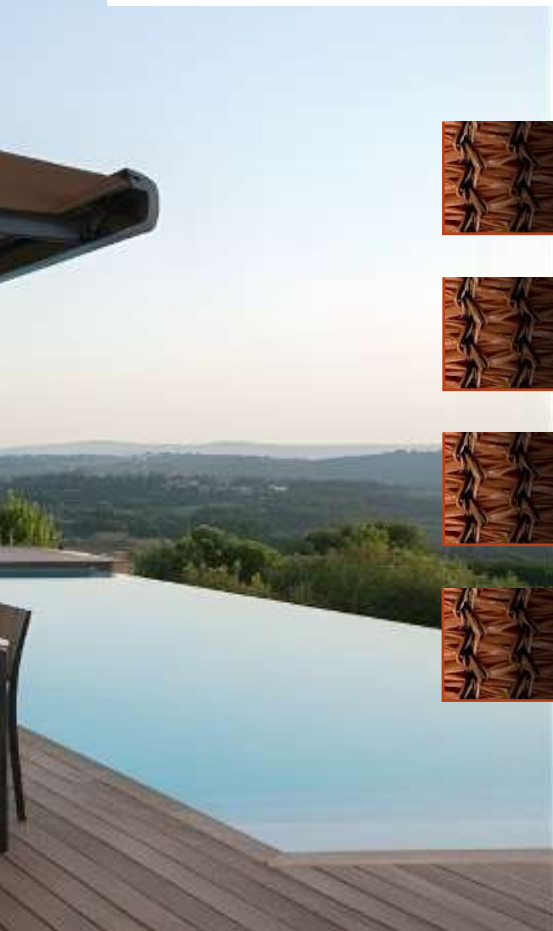

06 SOLUTIONS EXTÉRIEURES



	Store banne monobloc	67
	Store banne coffre	68
	Enrouleur vertical	69
	Vélum	70

SOLUTIONS EXTÉRIEURES



POLYVALENCE

Configurations
verticales et horizontales



FIABILITÉ

Laquage
Qualicoat



FINITIONS

Toiles et structures
variées



SIMPLICITÉ

Pose rapide, usage
intuitif



CONFORT

Réduction chaleur,
lumière et UV

L'EXPERTISE SOLAIRE POUR L'EXTÉRIEUR

Élaborées pour répondre aux exigences des bâtiments modernes, nos protections solaires extérieures offrent une solution performante pour maîtriser la lumière et la chaleur avant qu'elles n'atteignent vos vitrages. Elles réduisent l'éblouissement, limitent les réverbérations et améliorent naturellement le confort thermique, tout en protégeant efficacement des rayons UV.

Grâce à une large gamme de toiles techniques et de finitions, elles permettent d'obtenir une occultation partielle ou totale selon les besoins, tout en s'intégrant harmonieusement à l'architecture. Robustes et durables, elles résistent aux conditions climatiques et assurent une longévité optimale.

Parfaitement adaptées aux habitations comme aux bâtiments professionnels, nos solutions extérieures combinent performance, esthétique et confort au quotidien.



LE STORE ESSENTIEL POUR VOS EXTÉRIEURS

Économique, simple et efficace, le banne monobloc permet de créer un véritable espace de vie extérieur dès les beaux jours.

Il offre une excellente protection contre les rayons UV, réduit l'éblouissement et limite les apports thermiques. En empêchant la chaleur de pénétrer par les vitrages, il contribue aussi à réduire les besoins en climatisation et améliore naturellement le confort intérieur.

LA RÉFÉRENCE PREMIUM EN PROTECTION SOLAIRE

Le store banne coffre est la solution la plus complète et durable pour la protection solaire. Son design intemporel et sa structure robuste assurent une protection optimale tout en préservant la toile lorsqu'elle est repliée.

Résistant aux intempéries et aux salissures, il propose de nombreuses options : motorisation, capteurs vent/soleil, éclairage LED intégré... Une solution premium alliant esthétique, longévité et confort thermique.

BANNE COFFRE



ENROULEUR VERTICAL EXTÉRIEUR



LE STORE TECHNIQUE EN FAÇADE

Le store vertical extérieur s'adapte facilement à toutes les configurations : baies vitrées, fenêtres, vitrines commerciales, balcons, pergolas ou structures de terrasse.

Discret et polyvalent, il s'intègre parfaitement à l'architecture et améliore le confort thermique comme visuel. Grâce à ses toiles techniques, il protège du soleil, limite la chaleur et préserve l'intimité, tout en valorisant vos espaces extérieurs.

L'ÉLÉGANCE FONCTIONNELLE POUR VOS STRUCTURES

À la fois esthétique et fonctionnel, le store vélum horizontal offre une protection solaire et thermique remarquable tout en sublimant vos aménagements extérieurs. Idéal pour les pergolas et structures de terrasse, il assure un confort optimal grâce à sa résistance aux conditions climatiques. Sa finition élégante permet de profiter pleinement de vos espaces extérieurs en toute saison.

VÉLUM HORIZONTAL



TOILES

■ Les matières

- Toile acrylique : excellente tenue des couleurs, faible adhérence aux polluants atmosphériques et très bonne imperméabilité.
- Toile technique : tissus haute performance offrant une résistance thermique renforcée, disponibles en polyester + PVC ou fibre de verre + PVC.
- Toile PVC : ignifugée, imputrescible et totalement imperméable, idéale pour les environnements exigeants.

■ Les performances des toiles :

- Découpe laser : garantit une finition parfaitement nette, sans effilochage, pour préserver la performance et l'esthétique de la toile.
- Thermosoudure : assemblage précis et durable, renforçant la résistance mécanique du tissu tout en assurant une longévité optimale.





- **Manœuvres** : Manivelle ou motorisée (IO, RTS, LT).
- **Type de fixation** : Face, plafond
- **Toiles disponibles** : Toile acrylique, PVC, screen technique ou microperforée

 **Classe 2**
38 km / h

⊗ DÉTAILS ET TYPE DE FIXATION *



Bras avec chaîne en acier inox



Profilés en aluminium

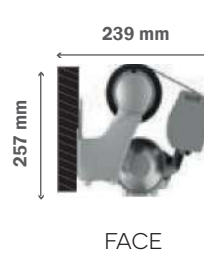

FACE



PLAFOND

🎨 COLORIS DISPONIBLES

COLORIS STRUCTURE DE SÉRIE







LAQUAGE COLORIS STANDARD (PLUS-VALUE)



Autres laquages RAL disponibles sur demande

+ OPTIONS

- **LED** : Bras / Profil charge 
- **Bras croisés** 
- **Lambrequin enroulable** : max 5000 x 1500 mm 
- **Pied télescopique** 
- **Détecteur vent Eolis, soleil Soliris, pluie Ondeis**
- **Auvent** 

🌀 TOILES

TOILE DE SÉRIE

- Acrylique 300gr Standard Saulea

TOILES AVEC PLUS-VALUE

- Acrylique DICKSON
- Acrylique résinée MAX
- Soltis 92*
- Soltis 96*
- Screen 60*
- Sunworker*

Du au poids et à la composition de certaines toiles techniques, nous consulter pour connaître les mesures maximum disponibles.

- **Personnalisation** : Impression store et lambrequin possible

📏 LIMITES DIMENSIONNELLES

Avancée (en mm)	Largeur mini (en mm)		Largeur maxi (mm)
	2 BRAS	BRAS CROISÉS	
1500	1975	1195	6000
1750	2227	1321	6000
2000	2558	1487	6000
2250	2810	1613	6000
2500	3062	1738	6000
3000	3645	2030	6500
3500	4148	2282	6500

Pour les 3 et 4 bras nous consulter. Livré démonté à partir de 7000m. Fabricable jusqu'à 10000mm



- **Manœuvres** : Manivelle, motorisée (IO, RTS, LT) ou moteur CSI + manivelle (pose de face).
- **Type de fixation** : Face, plafond ou entre murs.
- **Toiles disponibles** : Toile acrylique, screen technique ou microperforée.



Classe 2
38 km / h

TYPE DE FIXATION



Bras avec chaîne en acier inox Profilés en aluminium

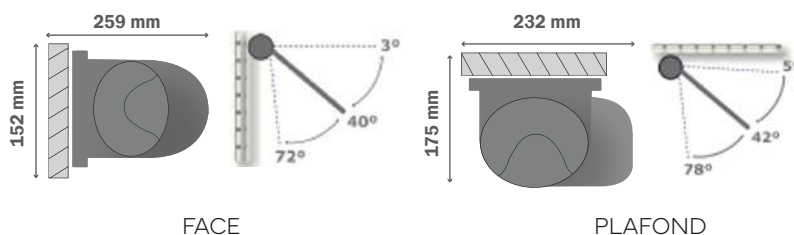

COLORIS DISPONIBLES

COLORIS STRUCTURE DE SÉRIE

BLANC	RAL 1013	RAL 7016 TEXTURÉ	BRONZE TEXTURÉ	NOIR TEXTURÉ	RAL 7016	ARGENT TEXTURÉ	RAL 8014 TEXTURÉ
-------	----------	---------------------	-------------------	-----------------	----------	-------------------	---------------------

LAQUAGE COLORIS STANDARD (PLUS-VALUE)

RAL 8017	RAL 8019	RAL 7035	INOX	RAL 7022	RAL 6005	RAL 6009	RAL 3005
----------	----------	----------	------	----------	----------	----------	----------

Autres laquages RAL disponibles sur demande

OPTIONS

- **LED** : Bras
- **Coffre**
- **Auvent**
- **Moteur** : CSI avec manivelle de secours (pose de face)
- **Détecteur vent Eolis**
- **Détecteur soleil Soliris**
- **Détecteur pluie Ondeis**

TOILES

- TOILE DE SÉRIE**
- Acrylique 300gr Standard Sauleda
- TOILES AVEC PLUS-VALUE**
- Acrylique DICKSON
 - Acrylique résinée MAX
 - Soltis 92*
 - Soltis 96*
 - Screen 60*
 - Sunworker*

Du au poids et à la composition de certaines toiles techniques, nous consulter pour connaître les mesures maximum disponibles.

LIMITES DIMENSIONNELLES

Avancée (en mm)	Largeur mini (en mm)	Largeur maxi (en mm)
1500	1780	6000
1750	2040	6000
2000	2370	6000
2250	2620	6000
2500	2870	6000
3000	3450	6000
3500	3960	6000

- **Personnalisation** : Impression store et lambrequin possible

* Pour plus d'informations, nous consulter pour accéder à la fiche technique complète.

ENROULEUR VERTICAL EXTÉRIEUR - 1018

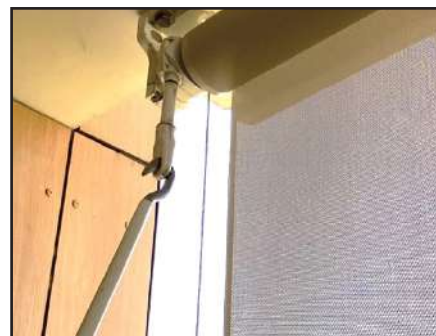

- **Manceuvres** : Manuelle ou motorisée (SecureStop)
- **Type de guidage** : Par tige ou par câble

- **Type de fixation** : Face, plafond ou entre murs
- **Toiles disponibles** : Acrylique, technique ou microperforée.

INSTALLATION

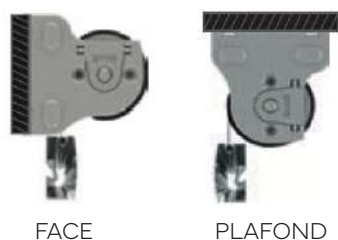

FACE

PLAFOND

GUIDAGE



Guidage par tige de 10 mm



Guidage par câble de 3 mm

TYPE DE FIXATION

COLORIS STRUCTURE DE SÉRIE



LAQUAGE COLORIS STANDARD (PLUS-VALUE)



Autres laquages RAL disponibles sur demande

COMBINAISON PVC TRANSPARENT



Bandeau PVC transparent

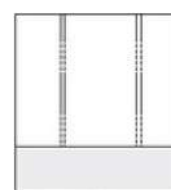

Combinaison PVC transparent

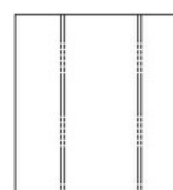

PVC entièrement transparent

TOILES

TOILES DE SÉRIE

- Acrylique 300gr Standard Sauleda
- PVC Vip

TOILES AVEC PLUS-VALUE

- Acrylique DICKSON
- Acrylique résinée MAX
- Soltis 92*
- Soltis 96
- Soltis 96 waterproof
- Soltis 88
- Soltis 88 waterproof
- Screen 60
- Sunworker
- PVC transparent

Du au poids et à la composition de certaines toiles techniques, nous consulter pour connaître les mesures maximum disponibles.

OPTIONS



Supports fixation mur/sol

LIMITES DIMENSIONNELLES

Largeur maxi (mm)	Hauteur maxi (mm)	Largeur mini (avec moteur)
5000	5000	870

* Pour plus d'informations, nous consulter pour accéder à la fiche technique complète.

VÉLUM HORIZONTAL - 7010/7015



- **Manceuvres** : Manuelle par corde (moteur en option)
- **Toiles disponibles** : Acrylique, technique ou microperforée.

 **Classe 3**
49 km / h
< 5000mm

 **Classe 2**
38 km / h
> 5000mm

TYPE D'INSTALLATION



MUR - MUR MUR - PILIER PILIER - PILIER



TYPE DE REPLI



OPTIONS

- **Auvent** 
- **Roulettes** : courtes, longues et extensibles 
- **Renfort d'angle** : conseillé pour piliers - piliers 

COLORIS DISPONIBLES

COLORIS STRUCTURE DE SÉRIE							
							
BLANC	RAL 1013	RAL 7016 TEXTURÉ	BRONZE TEXTURÉ	NOIR TEXTURÉ	RAL 7016	ARGENT TEXTURÉ	RAL 8014 TEXTURÉ
LAQUAGE COLORIS STANDARD (PLUS-VALUE)							
							
RAL 8017	RAL 8019	RAL 7035	INOX	RAL 7022	RAL 6005	RAL 6009	RAL 3005

Autres laquages RAL disponibles sur demande

DIMENSIONS TECHNIQUES

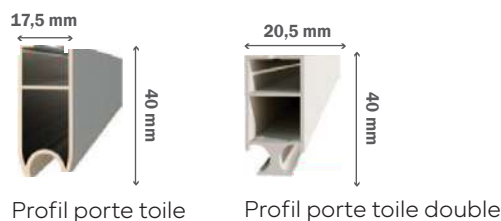
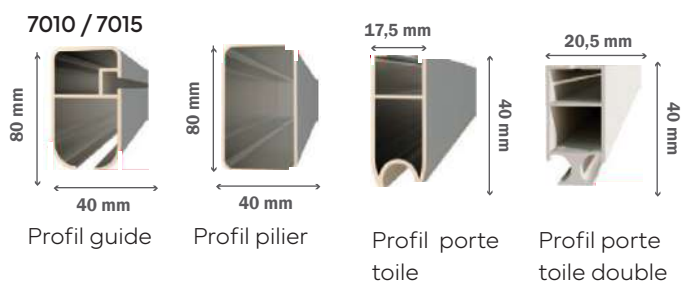

LIMITES DIMENSIONNELLES

Modèle	Largeur (en mm)	Avancée (en mm)	Hauteur (en mm)
7010 / 7015	5500	5500	2500
*7010 / *7015	7000	5500	2500
7010 PLUS	7000	7000	3000
7015 PLUS	7000	7000	3000

À NOTER : 7010 / 7015 + de 5500 : conçu avec 3 guides et 3 pieds.

DES SOLUTIONS **SUR MESURE** POUR TOUS VOS PROJETS

Chez Stores Équinoxe, nous proposons une gamme complète de stores intérieurs et extérieurs, ainsi que des moustiquaires sur mesure, conçus pour répondre aux exigences des professionnels du bâtiment.

En complément des produits présentés dans ce catalogue, découvrez une sélection d'options et de solutions additionnelles, parfaitement adaptées à vos projets spécifiques et à la diversité des environnements d'installation.

Nos produits complémentaires incluent :

STORE AMBILIGHT : un éclairage subtil et modulable pour créer l'ambiance idéale.

STORE BATEAU : léger, élégant et peu encombrant, alliant décor et fonctionnalité.

STORE LATÉRAL AVEC TENSION : solution pare-vue offrant une excellente stabilité face au vent.

STORE VERTICAL CRISTAL : transparence totale pour une visibilité optimale tout en assurant la protection.

STORE VERTICAL ZIP : système guidé haute performance assurant une tension parfaite de la toile, une excellente résistance au vent et une protection solaire optimale pour les ouvertures et pergolas.

STORE PANTOGRAPHES : solution articulée idéale pour les grandes ouvertures, permettant une avancée généreuse et une protection solaire efficace avec un encombrement réduit.

VOILES D'OMBRAGE : design moderne, modulable et esthétique pour structurer et protéger vos extérieurs.

PARASOLS : une solution pratique et efficace pour la protection solaire des terrasses.

MARQUAGE PERSONNALISÉ : impressions sur toile et lambrequin lumineux pour valoriser votre identité visuelle.

... et bien d'autres solutions sur demande.





INFORMATIONS PRATIQUES

■ Ouverture de compte et Conditions Générales de Vente :

Les documents d'ouverture de compte doivent être impérativement retournés dûment remplis, tamponnés et signés pour toute commande.

Le client reconnaît avoir pris connaissance des conditions générales de vente et les accepte sans restriction (voir p.75-76).

■ Première commande :

Sauf accord préalable écrit, **toute première commande** doit être **réglée intégralement** avant lancement en fabrication.

Un minimum de commande est requis pour tout traitement. En deçà, un forfait supplémentaire pourra être appliqué.

■ Délais de paiement et modalités :

Le délai de paiement applicable est indiqué sur chaque facture. En cas de retard, **des pénalités légales** seront appliquées ainsi qu'une **indemnité forfaitaire de recouvrement**, conformément à l'article L441-10 du Code de commerce.

Nous acceptons également **les règlements par mandat SEPA** sur demande.

■ Garantie produit :

Nos produits ont **une garantie biennale** à compter de la date de livraison pour une utilisation normale du store. Toute intervention ou modification du produit par une

tierce personne annule la garantie. Les frais d'intervention, déplacement ou autres indemnités **ne sont pas pris en charge**.

■ Devis et commande :

Nous mettons à votre disposition des bons de **devis/ commandes au format PDF ou Excel**, afin de garantir un traitement rapide et sans erreur.

Pour toute demande comportant plus de 15 lignes, merci de nous envoyer vos cotes sous **format Excel**.

Nos devis sont valables un mois à compter de leur émission.

Aucune commande ne sera acceptée par téléphone.

■ Confirmation de commande

Une **confirmation de commande** vous est envoyée par e-mail dans un délai de **24 h ouvrées** (hors produits techniques). Sans réception passé ce délai, merci de nous contacter rapidement. Il vous appartient de vérifier scrupuleusement l'exactitude des informations mentionnées.

Le retour de la mention « **Bon pour accord** » est indispensable pour valider la fabrication.

Sans cette validation écrite, **aucune commande ne sera mise en production.**

Pour plus de détails, référez-vous à nos Conditions Générales de Vente en page 75-76.

DÉLAIS DE FABRICATION ET EXPÉDITION

■ RYTHME D'EXPÉDITION HEBDOMADAIRE

Les expéditions sont réalisées chaque vendredi, sauf cas exceptionnel ou demande express.

STORES EQUINOXE se réserve le droit d'ajuster ce fonctionnement en fonction des contraintes de production ou logistiques.

■ DÉLAIS DE FABRICATION

Stores vénitiens aluminium (16 ou 25 mm) – commande manuelle (Standard, Switch, ou Entre-vitrage)

- Commandes passées le lundi ou mardi : expédition le vendredi de la même semaine*
- Commandes passées le mercredi : expédition possible le vendredi de la même semaine, selon faisabilité*
- Commandes passées le jeudi ou vendredi : expédition le vendredi de la semaine suivante*

Stores techniques & stores toiles

- Délais estimés : 2 à 4 semaines, selon la technicité du produit, la toile choisie et les quantités commandées (Nous consulter pour une estimation précise au cas par cas*)

Moustiquaires & solutions extérieures

- Délais estimés : 4 à 6 semaines (Variables selon le type de laquage, la saison et le volume de commande)

Cas particuliers & urgences

- Les commandes urgentes sont étudiées au cas par cas.
- Toute commande en volume important ou avec laquage spécifique pourra entraîner un allongement des délais.

- Les délais annoncés sont donnés à titre indicatif et peuvent être ajustés exceptionnellement en fonction des contraintes de production.

FRAIS DE PORT ET LIVRAISON

ENVOI STANDARD PAR MESSAGERIE :

- Pour toute commande inférieure au franco de port, une participation aux frais de transport sera appliquée. Le franco ainsi que la participation sera déterminée lors de l'ouverture du compte client.

FABRICATION ET LIVRAISON EXPRESS :

- Sur demande uniquement avec frais de port express à la charge du client.
- Tarif variable selon localité, poids et dimensions du colis.

LIVRAISON DIRECTE SUR CHANTIER / PARTICULIER :

- Toute livraison à une adresse autre que celle du client (chantier, particulier, tiers) entraîne un forfait supplémentaire de 15 € HT.

AFFRÈTEMENT :

- Pour tout colis supérieur à 4 mètres et ou supérieur à 30kg, l'expédition ne peut se faire que par affrètement.
- Tarifs selon localité, poids et dimensions.

* Pour les produits de grande dimension (colis supérieurs à 2 m de large), l'expédition pourra être décalée d'une semaine.

LIVRAISON ET RÉCEPTION MARCHANDISE

Lors de la réception des colis, il est IMPÉRATIF de contrôler immédiatement :

- L'état des emballages
- L'état de la marchandise
- Le nombre de colis et leur contenu

EN CAS D'ANOMALIE

■ Prenez des photos :

- Colis endommagé
- Marchandise concernée
- Bon de livraison
- Étiquette de transport
- Inscriptions sur le carton

■ Ouvrez et contrôlez les colis en présence du livreur.

■ Mentionnez précisément les dégâts du colis ET de la marchandise sur le récépissé du transporteur.

ATTENTION : La mention « sous réserve de déballage » n'a aucune valeur légale.

■ Envoyez-nous un e-mail le jour même :

- commercial@stores-equinox.fr
- Joignez-y toutes les photos et documents.

RÉSERVES VALABLES (à indiquer sur le récépissé)

- Colis éventré, store détérioré, toile déchirée
- Store inutilisable, coffre écrasé
- Rayures visibles, mécanismes cassés
- Colis ou pièces manquantes

RÉSERVES NON RECEVABLES

- Colis abîmé / ouvert – sous réserve de déballage
- Dommages à vérifier
- Sous réserve de bon état de fonctionnement
- Store abîmé mais carton intact

i

DÉLAI MAXIMUM DE RÉCLAMATION : 24h

Au-delà de ce délai ou en cas de procédure incomplète, aucun remplacement ou remboursement ne pourra être accordé.

INFORMATIONS NORMES EN13120 « SÉCURITÉ ENFANT »

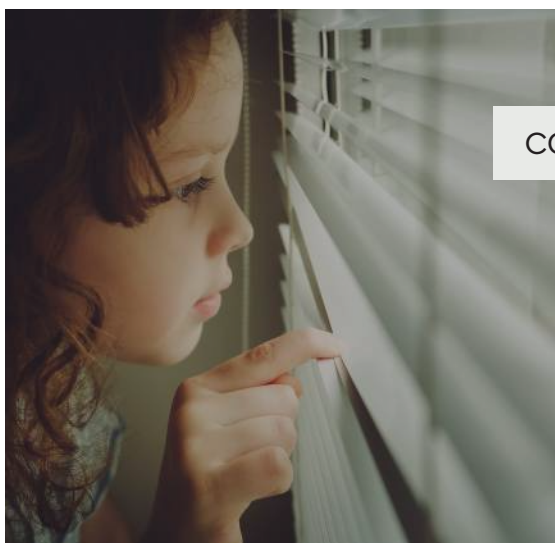
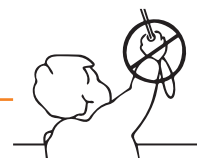

Conformément à la réglementation en vigueur, il est essentiel de respecter les consignes de sécurité liées aux stores à commande manuelle :

CONSIGNES ET RÉGLEMENTATIONS

Veillez tenir compte des recommandations suivantes :

- Pour éviter tout risque d'étranglement, gardez les cordons hors de la portée des enfants en bas âge.
- Éloignez les lits d'enfants et le mobilier des commandes manuelles des stores intérieurs.
- Ne nouez pas les cordons, chaînettes ou tiges ensemble. Veillez à ce qu'ils ne forment pas de boucle.
- Installez et utilisez des dispositifs de sécurité enfant adaptés aux stores afin de réduire les risques d'accidents.

Merci de préciser à la commande si le site d'installation est destiné à accueillir des enfants (crèches, écoles, établissements recevant du public) afin que les équipements conformes vous soient automatiquement fournis.

CONDITIONS GÉNÉRALES DE VENTE

Les conditions générales de ventes décrites ci-après détaillent les droits et obligations de la société STORES EQUINOXE et de son client.

Clause n°1 : Acceptation des conditions

Le client reconnaît avoir pris connaissance, au moment de la commande, des conditions générales de vente de la société STORES ÉQUINOXE et déclare expressément les accepter sans réserve, celles-ci faisant foi entre les parties. Aucune condition générale ni même spécifique venant de l'acheteur ne pourra être prise en considération, sauf accord express écrit au préalable venant de la direction de STORES EQUINOXE.

Clause n°2 : Ouverture de compte

Pour toute commande, le client devra avoir préalablement procédé à une ouverture de compte en nous retournant le document spécifique et nos conditions générales de vente, dûment remplis et signés.

Clause n°3 : Condition de règlement

3.1: Paiement et escompte

Les modalités de règlement sont établies par STORES EQUINOXE qui se réserve la possibilité de les modifier ou de réduire le délai de paiement à tout moment et sans préavis en fonction : des informations financières du client, suite à un défaut de paiement à l'échéance ou à des retards de règlements répétés. Toute première commande est payable intégralement d'avance par virement bancaire. La commande devient effective et sera mise en fabrication après encaissement seulement. A défaut de stipulations écrites contraires, nos marchandises sont payables au comptant sans escompte. Aucun escompte ne sera consenti en cas de règlement anticipé des factures. Les éventuels litiges concernant une commande au sein d'une facture groupée, ne dispensent en aucun cas du paiement de la facture à échéance (si nécessaire, un avoir ou un remboursement sera fait par la suite).

3.2: Retard de paiement

«En cas de règlement intervenant après la date de paiement figurant sur la facture et celle résultant des présentes conditions générales de vente, l'acheteur devra régler à compter du jour de l'échéance sans mise en demeure préalable, des pénalités au taux de 12% / an ainsi qu'une indemnité forfaitaire de frais de recouvrement de 40 euros (articles L 441-3 et L 441-6 du code de commerce).» Le taux de l'intérêt légal retenu est celui en vigueur au jour de la livraison des marchandises. Cette pénalité est calculée sur le montant TTC de la somme due restante et court à compter de la date d'échéance du paiement sans qu'aucune mise en demeure préalable ne soit nécessaire.

3.3: Clause résolutoire

Si, dans les quinze jours qui suivent la mise en œuvre de la clause « retard de paiement », l'acheteur ne s'est pas acquitté du restant des sommes dues, la vente sera résolue de plein droit et pourra ouvrir droit à l'allocation de dommages et intérêts au profit de la société STORES EQUINOXE.

3.4: Clause de réserve de propriété

La société STORES EQUINOXE conserve la propriété des biens vendus jusqu'au paiement intégral du prix, en principal et en accessoires. A ce titre, si l'acheteur fait l'objet d'un redressement ou d'une liquidation judiciaire, la société STORES EQUINOXE se réserve le droit de revendiquer, dans le cadre de la procédure collective, les marchandises vendues et restées impayées.

Clause n°4 : Illustrations, photos, coloris et tarifs

Nos brochures et fiches techniques ont été conçues de manière à représenter le plus fidèlement possible nos produits et leurs composants sans en garantir la parfaite exactitude. Il en va de même pour les illustrations, photos et coloris des produits représentés. Nos grilles tarifaires sont définies en fonction de nos conditions d'achat de matières premières auprès de nos différents fournisseurs et de nos coûts de fabrication. De ce fait, la société STORES EQUINOXE se réserve le droit de modifier tout ou une partie de ces documents, nuanciers ou tarifs à tout moment et sans préavis.

Clause n°5 : Collections, nuanciers et échantillons

Les nuanciers présentant les collections de toiles, les coloris de lames de stores en aluminium ou bois ont été conçus de manière à représenter le plus fidèlement possible les matériaux et leurs coloris. Malgré le soin que nous apportons à la fabrication de nos produits, certaines différences de coloris, d'aspect ou de texture peuvent apparaître. Ces nuances, quand elles existent, sont consécutives à une différence de lots d'approvisionnement. Pour les matériaux naturels tels que les stores en bois et bambou, ces nuances résultent de l'essence même du bois dans lequel il a été prélevé. Dans tous les cas, aucune réclamation ne sera recevable pour le motif de non-conformité de l'aspect, du coloris ou encore des irrégularités constatées. L'évolution de nos gammes peut nous amener à ajouter, modifier ou supprimer certains produits ou composants afin d'améliorer notre offre. Par conséquent, nous nous réservons la possibilité de modifier tout ou en partie nos produits et composants sans préavis

Clause n°6 : Remises applicables

Dès l'ouverture de compte, nous attribuons à nos clients des remises applicables sur notre tarif public en cours de validité. Ces remises sont calculées en fonction

de l'activité et du montant d'achat prévisionnel que le client doit réaliser avec STORES EQUINOXE durant une année calendaire. Ce taux de remise est actualisé tous les ans en fonction du volume de commande.

Clause n°7 : Modalités des demandes de devis et commandes

Toute demande de devis ou commande doit être formulée impérativement par écrit. Nous mettons à la disposition de nos clients des bons STORES EQUINOXE pré-remplis. Les côtes de fabrication doivent être exprimées impérativement en hors tout (côtes de fabrication finies) LARGEUR x HAUTEUR. La société EQUINOXE ne prend aucune responsabilité concernant les jeux à soustraire lors de la fabrication. La société STORES EQUINOXE planifiera la fabrication souhaitée après retour du devis ou de la confirmation de commande, validé, signé et daté par le client. Il est impératif de bien vérifier les côtes de fabrications ainsi que les options. En cas de divergence entre la commande initiale de l'acheteur et la confirmation de commande de STORES EQUINOXE, tant sur les conditions commerciales que sur l'objet de la vente, c'est le bon pour accord qui fera foi. Aucune réclamation ne pourra être faite sur une commande validée par le client.

Clause n°8 : Annulations et modifications

L'annulation ou la modification partielle ou totale de la commande n'est recevable qu'en cas d'accord avec STORES EQUINOXE. Toute commande réalisée sur mesure restera en l'état. La société STORES EQUINOXE se réserve le droit d'admettre n'importe quelle modification ou annulation a posteriori. Toute demande de modification ou d'annulation une fois la commande validée et acceptée par la société STORE EQUINOXE, entraînera une facturation correspondant au stade de l'exécution de la commande. Aucune facturation ne sera appliquée dans le cas où la réalisation et l'approvisionnement n'aura pas commencé. Approvisionnement matières premières : 40% de la valeur de la commande, Fabrication en cours : 70% de la valeur de la commande, Fabrication terminée 100% de la valeur de la commande.

Clause n°9 : Prix et révision des prix

Les prix des marchandises sont ceux en vigueur au jour de la prise de commande. Ils sont libellés en euros et calculés hors taxes. Par conséquent, ils seront majorés du taux de TVA. En raison de fluctuations de prix des matières premières, nos tarifs peuvent être révisés à la hausse ou à la baisse sans préavis. Nous vous informons que pour les stores vénitiens nous appliquons une surface facturable minimale de 1,25m². Nos devis sont valables 3 mois hors contexte économique exceptionnel, durée de validité rendue à 1 mois.

Clause n°10 : Délais d'expédition et conditions de livraison

STORES EQUINOXE organise le transport sous la responsabilité du client qui en assume le coût et les risques. Conformément à la législation en vigueur, les marchandises voyagent aux risques et périls du destinataire qui devient responsable des marchandises dès la sortie de nos ateliers. L'organisation de ce transport se limite à une livraison uniquement en France Métropolitaine et Corse inclus.

10.1: Délais d'expédition des commandes

La semaine de livraison de la commande est indiquée sur la confirmation de commande, à titre informatif et sans garantie. Tout retard par rapport aux délais d'expédition donnés à titre indicatif ne peut donner lieu au versement de dommages et intérêts, ni à aucune pénalité, ni justifier une résiliation de commande passée et confirmée par notre société.

Clause n°11 : Livraison et mise à disposition

11.1: Mise à disposition

Concernant l'enlèvement de marchandises dans nos ateliers de Montpellier, un mail de mise à disposition à l'attention de l'acheteur est envoyé lorsque que la commande est prête. Même si la marchandise n'a pas été retirée, celle-ci sera facturée à la fin du mois de mise à disposition. En cas d'abandon de marchandise, cela ne remettra pas en cause le fait que le client reste redevable de l'intégralité des sommes liées à ladite commande suivant les présentes conditions de garantie. Au-delà de 1 an et 1 jour, STORES EQUINOXE considère la marchandise abandonnée et elle pourra la mettre au rebut pour la recycler ou en disposer librement.

11.2: Livraison

La société STORES EQUINOXE choisit le mode de transport le mieux adapté concernant l'acheminement de la marchandise. Les délais d'acheminement et de livraison ne peuvent en aucun cas être garantis par le vendeur et dépendent du transporteur. STORES EQUINOXE se réserve le droit de modifier le mode de livraison sans préavis, suivant les problèmes que le ou les produits pourraient rencontrer dans leur acheminement. Cette modification ne saurait justifier une résiliation de la commande passée par le client et enregistrée par STORES EQUINOXE. Si le client souhaite un mode de livraison express ou autre que de la messagerie, celui-ci doit être précisé à la commande et donnera lieu à une facturation supplémentaire. Les marchandises sont livrées par défaut à l'adresse du client. **En cas de livraison sur chantier ou à une autre adresse ponctuelle, le lieu doit être facilement accessible et une participation de « forfait livraison chantier » de 15 euros sera redevable sans franco de port.** Toute livraison en zone classée

« haute montagne » et corse fera l'objet d'une majoration des frais de transport.

11.3: Modes de livraison proposés

11.3.1: Messagerie classique

Mode de livraison par défaut pour toutes les commandes passées auprès de STORES EQUINOXE sauf accord préalable convenu à la commande par écrit entre les parties. Les délais d'acheminement par messagerie classique ne sont pas garantis. Ce mode de livraison est soumis aux conditions générales de vente du transporteur mandaté par STORES EQUINOXE qui sont disponibles sur demande.

11.3.2: Par affrètement

Ce mode de livraison sera appliqué par défaut en fonction des caractéristiques de certains colis (expédition dont le poids d'au moins un colis est supérieur ou égal à 30 kg, colis de plus de 4 mètres, palettes...). Ce mode de livraison peut être soumis à une plus-value tarifaire définie au préalable entre les parties. Ce mode de livraison est soumis aux conditions générales de vente du transporteur mandaté par STORES EQUINOXE qui sont disponibles sur demande.

11.3.3: Par messagerie express ou service rapide :

Les frais engendrés par ce mode d'expédition sont intégralement à la charge du client sans franco applicable. Ce mode de livraison est soumis aux conditions générales de vente du transporteur mandaté par STORES EQUINOXE qui sont disponibles sur demande.

Clause n°12 : Réception marchandises et litiges livraisons

Les risques liés au transport sont supportés en totalité par l'acheteur. En cas de marchandises manquantes ou détériorées lors du transport, l'acheteur est seul qualifié pour émettre des réserves auprès du transporteur. Il devra formuler par écrit sur le bon de livraison, toutes les réserves nécessaires détaillées concernant l'état du colis ET de la marchandise, en précisant le type de produit endommagé ou manquant, leur nombre, ainsi que la nature des dommages constatés (exemple : colis endommagé, stores vénitiens écrasés, abîmés et inutilisables...). Le client se réserve le droit de refuser le colis. En cas d'acceptation malgré des dommages ou avaries visibles, il doit émettre les réserves d'usage sur le bon de livraison, ainsi que sur le bon de transport et le signaler à la société STORES EQUINOXE le jour même. En parallèle, le client est tenu d'informer le transporteur dans les 48 heures suivant la réception, par lettre recommandée avec accusé de réception, une copie de ce courrier doit être adressée à STORES EQUINOXE le même jour. Sans respect de cette procédure aucune réclamation ne pourra être retenue par la suite et la livraison sera réputée avoir été faite conforme en tout point au bon de livraison et en bon état.

Déballage :

A réception des marchandises et en présence du chauffeur, le client procédera au déballage des marchandises, et vérifiera l'état et la conformité des produits commandés par rapport aux produits livrés et l'absence de vice apparent.

- En cas de dommages visibles causés durant le transport, le client émettra des réserves caractérisées, décrites très précisément (état du colis, type de produit endommagé ou manquant, ainsi que la nature des dommages constatés) et informera la société STORES EQUINOXE dans les 24h. Passé ce délai, aucune réclamation ne pourra être prise en compte.

- En cas de non-conformité des produits livrés par rapport à la commande, de défaut de fabrication ou de pièce manquante, le client doit contacter la société STORES EQUINOXE dans un délai de 8 jours calendaires à compter de la réception de la marchandise. Passé ce délai, aucune réclamation ne pourra être prise en compte en application des dispositions de l'article 1642 du Code Civil. En cas de vice apparent ou de non-conformité des produits livrés, STORES EQUINOXE s'engage, à réparer ou remplacer les produits livrés par des produits neufs et identiques à la commande.

Clause n°13 : Frais de livraison

Pour toute commande, une participation aux frais de transport sera appliquée. Cette participation est déterminée lors de l'ouverture du compte client et selon les conditions en vigueur au jour de la commande. La société STORES EQUINOXE se réserve le droit de modifier ses tarifs à tout moment. Toutefois, elle s'engage à facturer les marchandises commandées aux conditions applicables lors de l'enregistrement de la commande.

- L'envoi standard est effectué par messagerie. Une participation aux frais de transport est appliquée pour toute commande, selon les conditions définies lors de l'ouverture du compte client.

- Les commandes bénéficiant d'une fabrication et/ou d'une livraison express sont traitées uniquement sur demande. Les frais de port express restent intégralement à la charge du client et varient selon la localité, le poids et les dimensions du colis.

- Toute livraison effectuée à une adresse autre que celle du client (chantier, particulier ou tiers) entraîne l'application d'un forfait supplémentaire de 15 € HT par livraison.

- Pour tout colis dont la longueur est supérieure à 4 mètres, l'expédition s'effectue exclusivement par affrètement. Les frais de transport sont alors facturés en fonction de la localité, du poids et des dimensions du colis.

Les frais de transport sont indiqués hors taxes, à titre indicatif et non remisables.

Clause n°14 : Réclamations, garanties et retour marchandises

Les réclamations doivent être formulées dans les huit jours à compter de la réception de l'envoi sous peine de nullité. La garantie consiste à assurer la réparation ou le remplacement de tout produit ne fonctionnant pas correctement en utilisation normale. Elle ne s'applique que jusqu'à concurrence de la garantie que nous accordons notre fournisseur ou fabricant.

L'échange, la réparation ou la modification d'une pièce pendant la période de garantie ne peut avoir pour effet de prolonger la dite période. La garantie est exclue pour les incidents fortuits ou les cas de force majeure, tels que les remplacements ou réparations résultant de l'usure normale des produits ou d'utilisation anormale des produits ou non-conformes à nos indications techniques.

14.1: GARANTIE

A compter de la date de livraison, nos produits sont garantis pour une durée de 24 mois conformément aux dispositions en vigueur, contre les vices de fonctionnement provenant d'un défaut de matière, de fabrication ou de conception. Cette garantie est strictement limitée à la réparation, l'échange des pièces reconnues défectueuses ou le remplacement du produit, sans indemnité d'aucune sorte que ce soit et notamment pour main d'œuvre de montage ou démontage, immobilisation de matériel, frais de transport ou de déplacement. Les frais et les risques de retour sont toujours à la charge du client. Les produits renvoyés doivent être dans l'état dans lequel ils ont été livrés, soigneusement emballés avec tous les accessoires.

14.2: EXCLUSION

La garantie ne s'applique pas en cas de mauvaise installation, d'utilisation non conforme, d'un accident, de mauvais entretien ou d'une modification du produit par le client ou l'acheteur. STORES EQUINOXE ne pourrait en aucun cas être tenu pour responsable et tenu à indemnisation de tous les préjudices directs ou indirects subis par l'acheteur ou le client ou encore par des tiers. La garantie conférée étant expressément limitée, ainsi que l'accepte le client, aux cas énoncés au présent article et dans les conditions de ce même article. Les frais et les risques de retour sont toujours à la charge du client. Les produits renvoyés doivent être dans l'état dans lequel ils ont été livrés, soigneusement emballés avec tous les accessoires.

14.3: RETOURS

Ils ne peuvent être acceptés qu'après accord écrit de la direction commerciale. Dans le cas d'acceptation, les retours seront effectués FRANCO de port et d'emballage sous huitaine, dans l'état et l'emballage où ils ont été livrés. Si des détériorations étaient constatées, les frais de remise en état seraient déduits de nos avoirs. Les produits présentant des défauts seront à notre choix réparés, crédités ou échangés.

Aucun retour ne sera accepté s'il n'a fait l'objet d'un protocole de retour avec accord préalable.

Clause n°15 : Force majeure

La responsabilité de la société STORES EQUINOXE ne pourra pas être mise en œuvre si la non-exécution ou le retard dans l'exécution de l'une de ses obligations décrites dans les présentes conditions générales de vente découle d'un cas de force majeure. A ce titre, la force majeure s'entend de tout événement extérieur, imprévisible au sens de l'article 1148 du code civil.

Clause n°16 : Refus de commande

Dans le cas où le client passe une commande, sans avoir procédé au paiement des précédentes, notre société pourra refuser d'honorer ladite commande.

Clause n°17 : Tribunal compétent

Les tribunaux de notre siège social, situés à Montpellier, seront seuls compétents en cas de litige. Toute commande entraîne l'adhésion de l'acheteur aux conditions mentionnées ci-dessus, nonobstant toute stipulation contraire des conditions générales d'achat de nos clients. Lorsque le crédit de l'acheteur se détériore, nous nous réservons le droit, même après expédition partielle d'une commande, d'exiger de l'acheteur les garanties que nous jugeons convenables en vue de la bonne exécution des engagements pris. Le refus d'y satisfaire nous donne le droit d'annuler tout ou partie du marché.

Date :

Mention « Lu et approuvé »

Cachet et signature :

FABRICATION DE STORES ET MOUSTIQUAIRES SUR MESURE POUR LES PROFESSIONNELS DU BÂTIMENT

Retrouvez notre gamme complète sur notre site internet



☎ 04 67 69 02 01

✉ commercial@stores-equinoxe.fr

📍 256 rue du Commandant Massoud, ZAC Garosud
34070 Montpellier